

UK User Manual

DK Brugervejledning

SE Användarmanual

NO Brukerveiledning

DE Gebrauchsanleitung



Wall mounted extending safety gate. Allows for installation in doorways on stairs, across the front of openings, or at varying angles between solid surfaces.

IMPORTANT - READ AND FOLLOW THESE INSTRUCTIONS CAREFULLY AND KEEP FOR FUTURE REFERENCE

Please read the instructions thoroughly, failure to do so may result in damage to the gate or could in worst case cause injury to your child. When unpacking the gate, carefully check all parts.

WARNING

This gate is designed and tested for children up to 24 months. However, this guidance should be constantly monitored against your child's own development.

Individual children's skills develop at different ages and if your child can operate or climb the gate, it should not be used.

- Incorrect fitting or positioning of this safety barrier can be dangerous.
- Do not use the safety barrier if any components are damaged or missing.
- The safety barrier must not be fitted across windows.
- This safety gate is for domestic use only.
- Stop using the barrier if the child is capable of climbing it.

PRODUCT INFORMATION

- Gate extends from 66 - 110 cm.
- When mounting across the face of an opening it will cover apertures much smaller than 66 cm.
- It can be fitted internally to door frames and architraves, across the top or bottom of stairs and at various angles across openings.
- Ensure that the wall, door frame or stair post to which you are fitting the gate, is strong and rigid, free of dirt and grease. If mounting onto brick, drywall or other surfaces, it may be necessary to mount a wooden batten onto the wall first.
- The screws provided are for wood only. If mounting into brick, or plasterboard, the correct fixings and screws should be obtained.
- Keep these instructions and the spanner for future reference and use.
- This gate has a manual locking mechanism. It should always be closed correctly after use.
- When fitted as per these instructions this gate conforms to: EN1930:2011

Please note the following:

- The position of the safety barrier in relation to the stairs may have an adverse effect on your child's safety.
- If the safety barrier is used at the top of the stairs it should not be positioned below the top level. See fig. **A**
- If the safety barrier is used at the bottom of the stairs it should be positioned at the lowest tread possible. See fig. **B**
- If the gate has been exposed to an accident it must not be used again.
- Please note that this product will not necessarily prevent accidents from happening.
- Never leave your child unattended.
- Once the gate is installed, read the instructions again and check the gate is correctly fitted and secure.
- If the gate is damaged, it must not be used again.
- Do not hang or tie toys to any part of this gate.
- Never allow your children to swing on the gate.
- Only use original spare parts for this product.
- Never climb the gate, always open it.
- After use keep the gate closed and secured.
- Periodically check the security of the fixings and the general condition of the parts. Adjust if necessary, referring to this User Guide.
- Do not allow older children to climb the gate as this may pose a danger.
- Wipe clean with a cloth dampened in a mild cleaner.

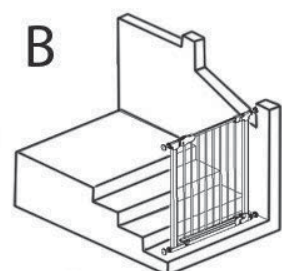
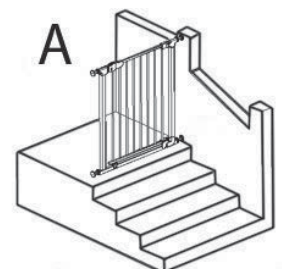

UK

Part list

2 Lower hinge part

(a)

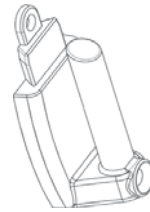

2 Hinge spindle with locknut already installed in gate

(b)



2 Top part for lower hinge

(c)



8 Screw sockets

(d)



1 Locking latch

(e)



2 Latch spindle with lock nut already installed in gate.

(f)



1 Spanner

(g)



1 Lower locking bracket

(h)



8 Fixing screws - 6 short and 2 long

(i)



2 Assembly clamping brackets

(j)

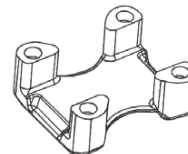

2 Top clamps

(k)

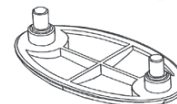

2 Bottom clamps

(l)

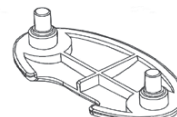

2 Direction stoppers

(m)



1 Gate section (n) with two Hinge spindles (b)

1 Gate section (o) with two Latch spindles (f)

1 Template

INSTALLATION AND ASSEMBLY OF THE GATE

Pict. 1

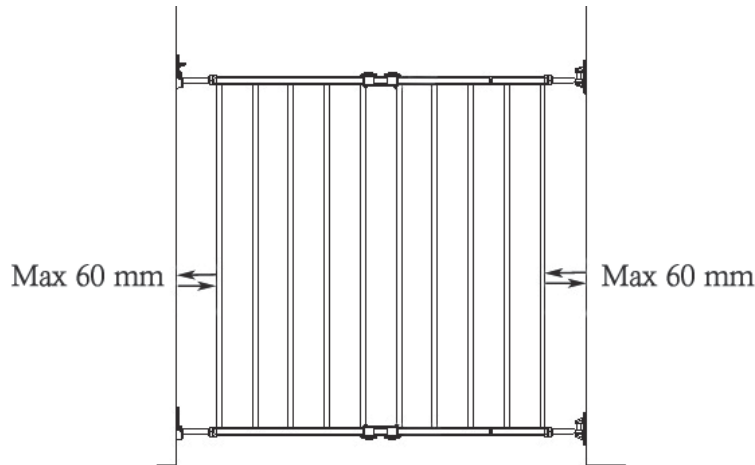

For conventional fitting inside a door frame or across the inside of an opening, place the two gate sections together. Ensure the screwed spindles are at alternate ends. Extend both sets of spindles to a max of 30 mm out of the gate. Do not lock at this stage. Ensure that the scalloped end caps create a smooth transition from one gate half to the other.

With the gate in the required location, slide the gate halves apart until the vertical bars on each gate half align and there is a gap of between 30 - 60 mm from the outermost vertical bar and the edge of the opening on either side of the gate. Insert the clamp brackets (j) centrally to the overlap of the gate halves, one at the top and one at the bottom, In each case the clamp should be installed from the bottom, See pictures 2 & 3.

Pict. 2

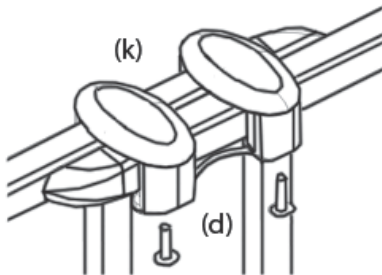

Pict. 3

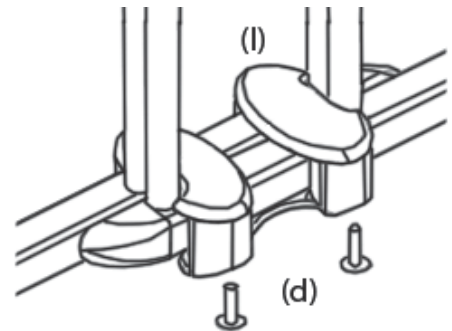

Insert the top clamps (k) into the top bracket and loosely assemble with 4 screw sockets (d). Repeat for the bottom clamps using parts (l) which are sculptured to fit between the vertical bars of the gate. Fully secure all screws using a Philips screwdriver.

1a. FITTING THE HINGES

Using the supplied template labelled (B), mark the screw hole positions and mount the top and bottom hinges using the bottom fixing only at this stage. Use screws (i) if suitable. See pictures 4 & 5. Note it is important that the template is positioned vertically, and with the base flush with the floor. The heights of the fixings are an important safety feature.

Pict. 4

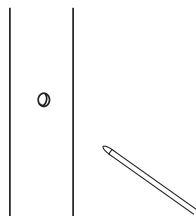

Pict. 5

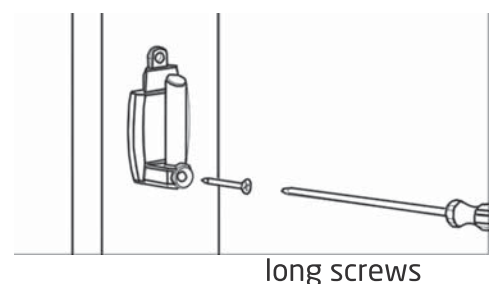

UK

1b. FITTING OF THE LATCHES

IMPORTANT:

If fitting the gate at top of stairs always use the direction stoppers (m) These should be used to prevent the gate from opening out over the stairs, which can lead to a dangerous situation. Prior to mounting the latches onto the wall or frame, insert the stoppers in whichever side of the top and bottom latches (e & h) is required. See pictures 6a-h.

Pict. 6a



Pict. 6b



Pict. 6c



Pict. 6d



Pict. 6e



Pict. 6f



Pict. 6g



Pict. 6h



Using the section of the template marked "A", mark the corresponding holes for the top and bottom latches and secure into place using the screws (i) if suitable.

Pict. 7

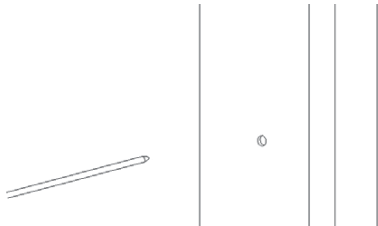

Pict. 8

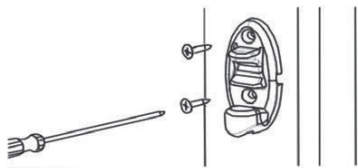

Pict. 9

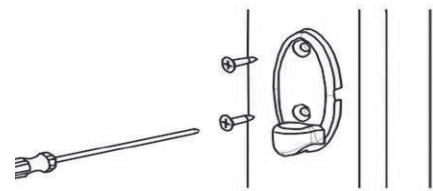

2. ALTERNATIVE FITTING POSITIONS

The fittings in this kit also allows for the gate to be installed at various angles across an opening or indeed, across the face of an opening, subject to the profile of the door frame / architrave being suitable. You should offer up the gate and fittings prior to drilling to ensure you can obtain a satisfactory fit. Angular installations are exactly as above; but for installation across the face of an opening see pictures 10 - 10.4.

Pict. 10

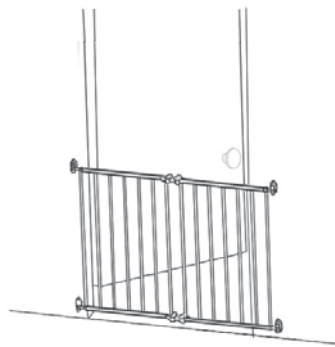

10.1

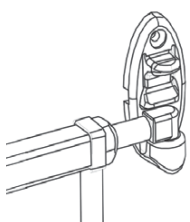

10.2

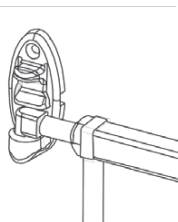

10.3

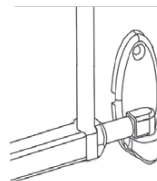

10.4

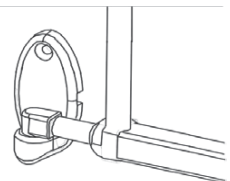

INSTALLATION OG SAMLING AF GITTERET

Fig. 1

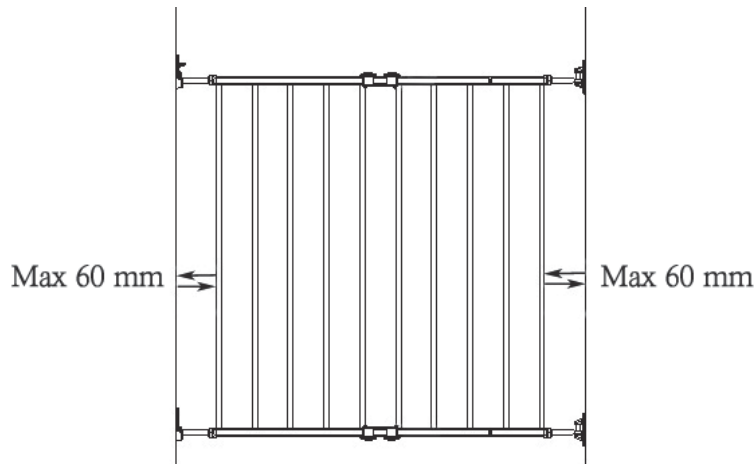

Ved installering af gitteret indvendigt i en døråbning eller på tværs af en åbning, anbring de to gittersektioner sammen. Skru alle spindler max. 30 mm ud af gitteret. Låsemøtrikkerne skal ikke spændes for nuværende.

Forskyd nu gittersektionerne i åbningen indtil tremmerne i sektionerne er parallelle og der er en afstand mellem 30 og 58 mm fra den yderste tremme i begge sider til åbningen. Anbring samlebeslag (j) i midten af gitteret i top og bund. I begge tilfælde skal samlebeslaget installeres nedefra se fig. 2 og 3.

Fig. 2

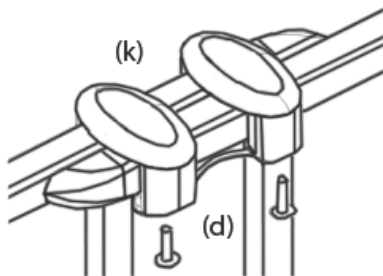
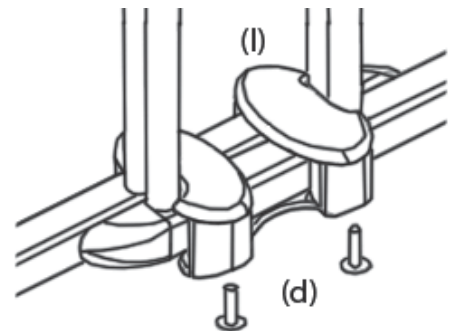

Fig. 3



Anbring top-beslagene (k) på top-beslaget og fastgør løst 4 af hul-skruerne (d). Gentag for bund-beslaget med de to beslag (l), der er formet så de passer mellem tremmerne. Fastskru de 8 skruer med en skruetrækker til krydskærv.

1a. MONTERING AF HÆNGSLER

Anvend den medfølgende skabelon mærket "B", marker position for skruerne og monter øverste og nederste hængsel - kun i det nederste hul i begge beslag for nuværende med de to lange skruer (j), hvis der monteres i træ. Se fig. 4 og 5. Det er vigtig at skabelonen er helt lodret og flugter med gulvet. Korrekt højde for gitterets montering er vigtig for dit barns sikkerhed.

Fig. 4

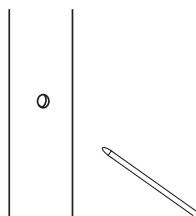
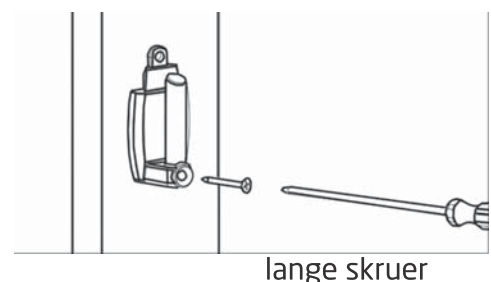

Fig. 5



Vægmonteret sikkerhedsgitter. Kan installeres i døråbninger, på trapper og udvendigt foran åbninger i variable vinkler mellem stærke overflader.

VIGTIGT - LÆS OG FØLG DENNE VEJLEDNING OMHYGGELIGT OG GEM TIL SENERE BRUG

Venligst læs den vejledning omhyggeligt, da det i modsat fald kan forårsage fejlfunktion af produktet og i værste fald lede til ulykker og skade på dit barn. Når produktet pakkes ud, check omhyggeligt at alle dele er leveret med.

ADVARSEL

Dette gitter er designet og testet for børn op til 24 måneder. Desuagtet skal dit barns udvikling følges nøje, da børn udvikler sig individuelt.

Som følge af den individuelle udvikling vil børn være i stand til at klatre over eller åbne gitteret på forskellige alderstrin. Hvis og når dette sker bør gitteret ikke anvendes.

- Ukorrekt installation af dette gitter kan være farligt for barnet.
- Anvend ikke dette gitter hvis dele af eller til gitteret er beskadiget eller mangler.
- Dette gitter må ikke anvendes foran vinduer.
- Dette gitter må kun anvendes i private hjem.
- Stop brugen af gitteret når og hvis dit barn er i stand til at klatre over det.

PRODUKT-INFORMATION

- Gitteret kan indstilles til åbninger fra 66 - 110 cm.
- Når gitteret monteres udvendigt på åbninger kan det afskærme åbninger langt mindre end 66 cm.
- Kan installeres i døråbninger, på trapper og udvendigt foran åbninger i variable vinkler mellem stærke overflader.
- Før montering skal det sikres, at væggen, dør-rammen eller trappegelænder er stærkt og solidt, fri for skidt og fedt. Hvis der skal monteres i mursten, gips eller andre overflader end træ, kan det være nødvendigt at montere en træliste først.
- De medleverede skruer kan kun anvendes til træ. Montering i mursten, gips eller anden overflade kræver korrekte skruer og ravplugs.
- Gem denne vejledning og spændenøglen til senere brug.
- Dette gitter har en manuel lukke-mekanisme. Gitteret skal altid efterlades korrekt lukket og låst.
- Når gitteret er installeret i henhold til denne vejledning opfylder det EN1930:2011.

Venligst bemærk følgende:

- Placeringen af gitteret på trapper kan have en utilsigtet effekt på dit barns sikkerhed.
- Hvis gitteret anvendes på toppen af trapper skal det placeres på det øverste trin - se fig. A.
- Hvis gitteret anvendes nederst på en trappe skal det placeres yderst på det første trin - se fig. B
- Hvis gitteret har været involveret i en ulykke må det ikke længere anvendes.
- Bemærk at dette gitter ikke nødvendigvis forhindrer alle ulykker i at ske.
- Efterlad aldrig dit barn uden overvågning!
- Når gitteret er monteret, læs denne vejledning igen for at sikre at det er korrekt monteret og derfor er sikkert.
- Hvis gitteret eller dele af det er beskadiget må det ikke længere anvendes.
- Fastgør eller hæng aldrig legetøj på gitteret.
- Tillad aldrig at dit barn svinger på det åbne gitter.
- Anvend kun originale dele til dette gitter.
- Kravl aldrig over gitteret - det skal altid åbnes.
- Efter åbning sørg altid for at efterlade gitteret lukket og låst.
- Kontroller jævnligt at alle beslag m.v. er sikkert og korrekt fastgjort. Juster hvis nødvendigt i henhold til denne vejledning.
- Tillad aldrig ældre børn at kravle på og over gitteret, da dette kan være farligt.
- Rengør med en våd klud og et mildt rengøringsmiddel.

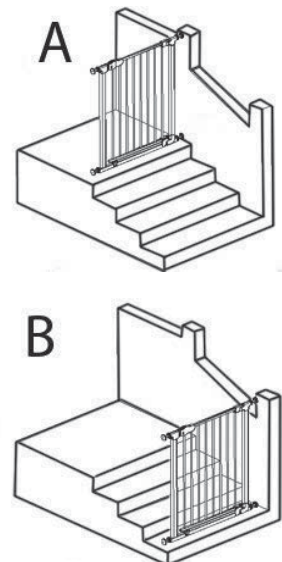

DK

Komponent-liste:

2 Nedre del af hængsel

(a)



2 Hængsels-spindel med låsemøtrik
- er installeret i gitteret

(b)



2 Øverste del af hængsel-beslag

(c)



8 Hul-skruer

(d)

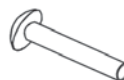

1 Låsebeslag

(e)



2 Låse-spindel med låsemøtrik - er installeret i gitteret

(f)



1 Spændenøgle

(g)



1 Nedre låsebeslag

(h)



8 Monteringsskruer - 6 korte og 2 lange

(i)



2 Samle-beslag

(j)

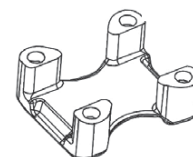

2 Top-beslag

(k)

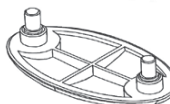

2 Bund-beslag

(l)

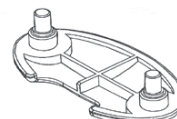

2 Retnings-stoppere

(m)



1 Gitter sektion (n) med 2 hængsels-spindler (b)

1 Gitter section (O) med 2 låsespindler (f)

1 Skabelon

INSTALLATION OG SAMLING AF GITTERET

Fig. 1

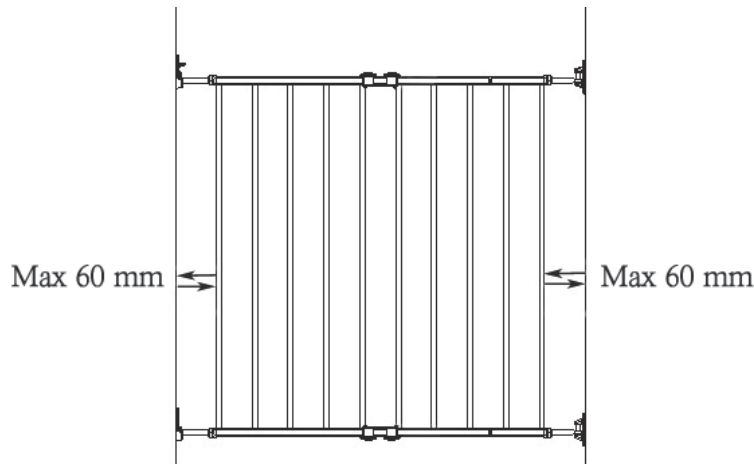

Ved installering af gitteret indvendigt i en døråbning eller på tværs af en åbning, anbring de to gittersektioner sammen. Skru alle spindler max. 30 mm ud af gitteret. Låsemøtrikkerne skal ikke spændes for nuværende.

Forskyd nu gittersektionerne i åbningen indtil tremmerne i sektionerne er parallelle og der er en afstand mellem 30 og 58 mm fra den yderste tremme i begge sider til åbningen. Anbring samlebeslag (j) i midten af gitteret i top og bund. I begge tilfælde skal samlebeslaget installeres nedefra se fig. 2 og 3.

Fig. 2

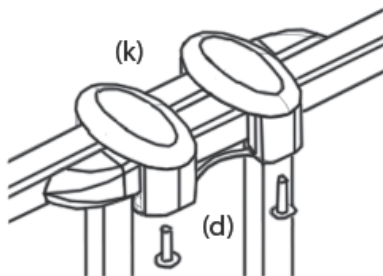
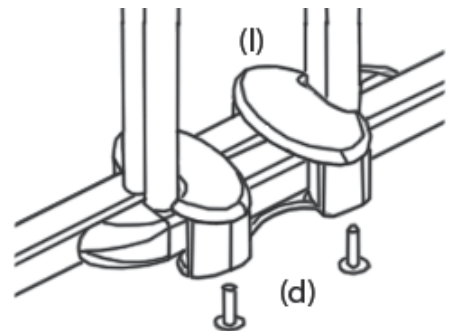

Fig. 3



Anbring top-beslagene (k) på top-beslaget og fastgør løst 4 af hul-skruerne (d). Gentag for bund-beslaget med de to beslag (l), der er formet så de passer mellem tremmerne. Fastskru de 8 skruer med en skruetrækker til krydskærv.

1a. MONTERING AF HÆNGSLER

Anvend den medfølgende skabelon mærket "B", marker position for skruerne og monter øverste og nederste hængsel - kun i det nederste hul i begge beslag for nuværende med de to lange skruer (j), hvis der monteres i træ. Se fig. 4 og 5. Det er vigtig at skabelonen er helt lodret og flugter med gulvet. Korrekt højde for gitterets montering er vigtig for dit barns sikkerhed.

Fig. 4

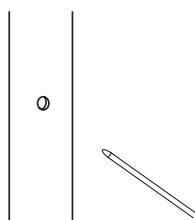
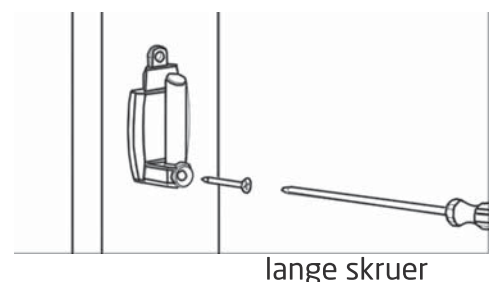

Fig. 5



DK

1b. MONTERING AF LÅSEBESLAG

VIGTIGT:

Hvis der monteres på toppe af trapper skal retnings-stopperne (m) altid anvendes! Disse anvendes for at forhindre, at gitteret kan åbnes ud over trappen, som kan være en farlig situation, der derfor bør undgås. Før montering af låsebeslagene skal retnings-stopperne derfor monteres i den side, der vender ud mod trappen - det gælder for beslagene (e og h). Se fig. 6a-h.

Fig. 6a



Fig. 6b



Fig. 6c



Fig. 6d



Fig. 6e



Fig. 6f



Fig. 6g



Fig. 6h



Anvend delen af skabelonen mærket "A", marker de relevante huller til øverste og nederste låsebeslag og monter dem ved anvendelse af de korte skruer (j), hvis der monteres i træ.

Fig. 7

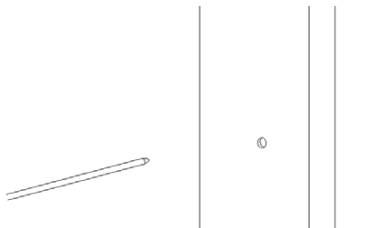

Fig. 8

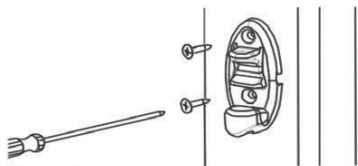
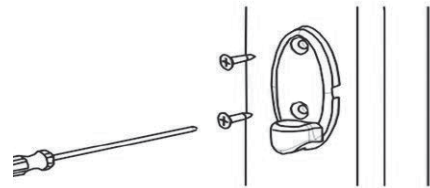

Fig. 9



2. ALTERNATIVE MONTERINGS-SITUATIONER

Beslagene til dette gitter giver mulighed for, at gitteret kan monteres i forskellige vinkler i åbningen, eller på tværs eller uden på åbninger.

Før boring eller fastskruning skal det sikres, at gitteret monteres i lod. Montering i vinklede positioner er helt som beskrevet i det foregående. Det samme gælder, når der monteres uden på en åbning - se Fig. 10 - 10.4.

Fig. 10

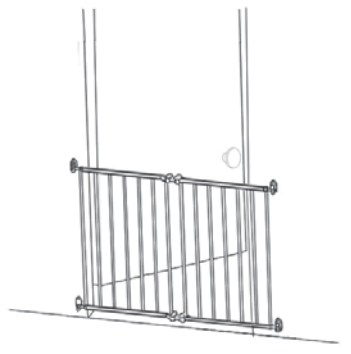

10.1

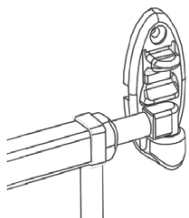

10.2

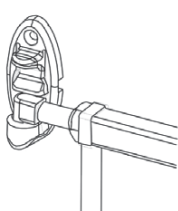

10.3

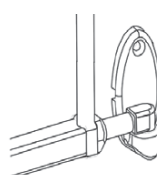

10.4

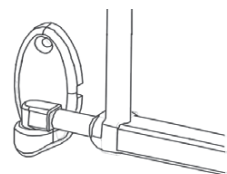

DK

Ved installering af gitteret udvendigt på en dør-åbning eller på tværs af en åbning, anbring de to gittersektioner sammen. Skru alle spindler max. 30 mm ud af gitteret.

Låsemøtrikkerne skal ikke spændes for nuværende.

Del (j) - øverste og nederste beslag - kan kun monteres, når tremmerne i begge halvdele er sammenfaldende og parallelle. Anbring samlebeslag (j) i midten af gitteret i top og bund. I begge tilfælde skal samlebeslaget installeres nedefra - se fig. 2 og 3.

2a. INSTALLERING AF LÅSE- OG HÆNGSELS-BESLAG

Anvend skabelonen, monter beslagene som angivet i fig.4 og 5. Bemærk at hængslerne kan monteres på både højre og venstre side.

3. AFSLUTTENDE INSTALLATION

Hæng gitteret med de to hængselsspindler på de to monterede hængsler. Monter de to topbeslag (c) med skruerne (i), hvis der monteres i træ.

Fig. 11

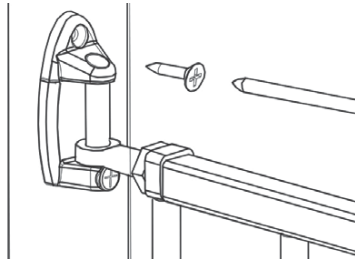
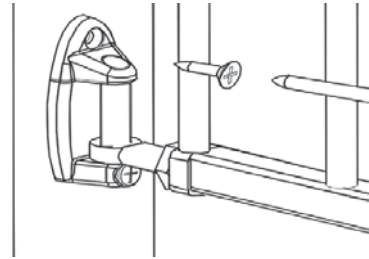

Fig. 12



Juster låsespindlerne, så de kan glide ned i top og bunds låsebeslag.

Fig. 13

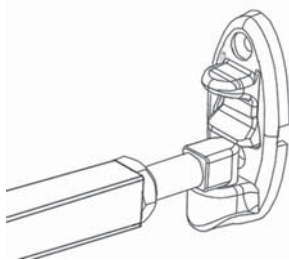
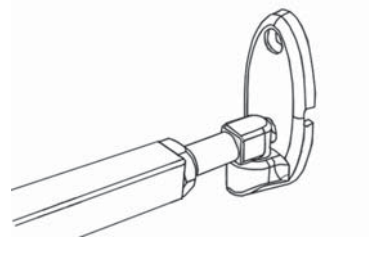

Fig. 14



Kontroller funktionen af henholdsvis låsebeslag og hængsler. Juster spindlerne for at få en optimal funktion og sikkerhed. For at åbne gitteret pres låsen ned med tommelfingeren og løft samtidigt gitteret ud af beslagene.

Når gitteret lukkes, skal det sikres, at både top og bunds låsespindler placeres i beslagene og falder helt på plads, og låsen aktiveres.

Spænd nu de 4 låsemøtrikker med den medfølgende spændenøgle (h). Kontroller igen gitterets funktion. Dit gitter er nu klar til brug.

Kontroller jævnligt at alle skruer og møtrikker er spændt for sikring af gitterets korrekte funktion.

Väggmonterad säkerhetsgrind godkänd för installation i dörrkarmar, överst och nederst i trappor eller fram andra öppningar. Se till att ytan som grinden monteras emot är stadig och stabil.

VIKTIGT- LÄS OCH FÖLJ INSTRUKTIONERNA NOGA. SPARA FÖR FRAMTIDA BRUK

llera

Vänligen läs och följ instruktionerna noga, annars kan det resultera i skador på grinden eller i värsta fall ditt barn. Kontrollera att alla delar finns med och är hela när du packar upp grinden.

VARNING!

Den här grinden är designad och testad för barn upp till 24 månader. Barns individuella utveckling sker dock vid olika åldrar och om ditt barn kan manövrera eller klättra över grinden tidigare bör den inte användas. Lämna aldrig ditt barn utan uppsikt i närheten av grinden.

- Felaktig montering eller placering av denna säkerhetsgrind kan vara farlig.
- Använd inte denna säkerhetsgrind om någon komponent är skadad eller saknas.
- Säkerhetsgrinden får inte sättas framför fönster.
- Denna säkerhetsgrind är endast avsedd för hemmabruk.
- Säkerhetsgrinden bör ej användas om ditt barn kan klättra över den.

PRODUKTINFORMATION

- Grinden kan monteras i öppningar mellan 66 - 110 cm.
- Vid montering framför en öppning kommer grinden även att kunna täcka mindre öppningar än 66 cm.
- Grinden kan monteras mellan dörrkarmar och öppningar. Den kan också monteras upptill eller nertill i en trappa.
- Försäkra dig om att väggen, dörrkarmen eller den yta som grinden skall monteras på är stadig och stabil. Vid montering mot en tegelvägg eller gipsvägg kan det ibland vara nödvändigt att montera en läkt i trä först.
- Medföljande skruvar är endast avsedda för montering i trä. Vid montering mot andra material bör andra skruvar som är avsedda för det materialet användas.
- Spara denna instruktion för framtida bruk.
- Denna grind har en manuell låsmekanism. Kontrollera att den blir korrekt stängd efter användning.
- Om grinden är korrekt monterad och placerad överensstämmer den med EN 1930:2011.

Vänligen notera detta:

- Felaktig placering av denna säkerhetsgrind i relation till trappan kan ha en ogynnsam effekt på ditt barns säkerhet.
- Om grinden varit med om en olycka eller blivit skadad får den inte användas igen.
- Vänligen notera att denna säkerhetsgrind aldrig kan garantera olyckor från att inträffa, så lämna aldrig ditt barn utan uppsikt.
- När grinden är installerad, läs instruktionerna igen och kontrollera att den är korrekt monterad och att låsmekanismen fungerar.
- Sätt inte fast leksaker eller snören på grinden.
- Låt inte barn gunga eller hänga på grinden.
- Använd endast originaldelar till denna grind.
- Klättra aldrig över grinden, öppna den alltid enligt instruktionerna.
- Tillåt inte äldre barn klättra över grinden då det kan orsaka skador på grinden eller utsätta barnen för olyckor.
- Se till att alltid hålla grinden stängd och låst efter användning.
- Kontrollera kontinuerligt att grinden är korrekt monterad och att låsmekanismen fungerar som den ska. Korrigera enligt instruktionerna om det behövs.
- Rengör grinden med fuktig trasa och eventuellt med mildt rengöringsmedel.

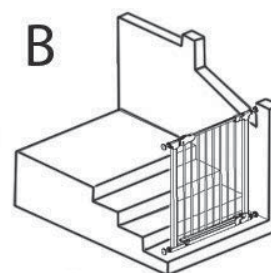
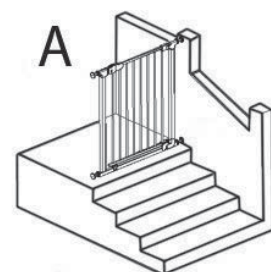

Innehållslista

2 x Väggfästen Nederdel Med Gångjärn (a)

(a)

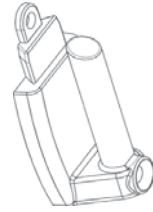

2 x Spindel/gångjärn med låsmutter redan installerade på grinden (b).

(b)



2 x Väggfäste Överdel Till Gångjärn (c)

(c)



8 x Skruvar (d)

(d)

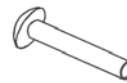

1 x Väggfäste Övre Låssida (e)

(e)



2 x Spindel/spärrhake med låsmutter installerade på grinden (f)

(f)



1 Skruvnyckel (g)

(g)



1 x Väggfäste Nedre Låssida (h)

(h)



8 x Monteringskruvar för trä - 6 korta och 2 långa (i)

(i)



2 x Monteringsklämma (j)

(j)

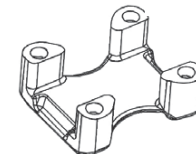

2 x Topplämma (k)

(k)

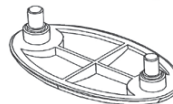

2 x Bottenklämma (l)

(l)

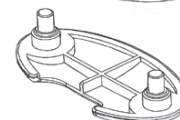

2 x Stoppdela (m)

(m)



1 x Grindsektion(n) med gångjärnsfästen (b)

1 x Grindsektion (o) med spärrhakar (f)

1 x Mall (p)

MONTERING AV GRINDEN

Bild 1

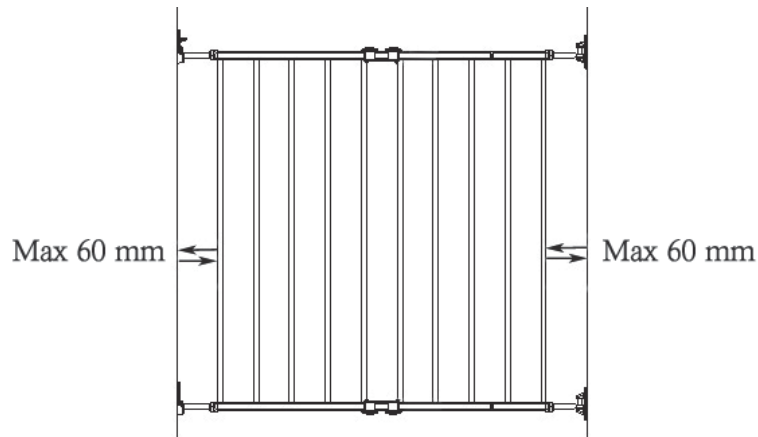

För montering i en dörrkarm eller en öppning, placera grindsektionerna tillsammans med båda sektionernas spjälor så tätt intill varandra som möjligt. Det är viktigt att sätta ihop sektionerna på ett avstånd som gör att mellanrummet mellan grindens utsida och väggen senare kan finjusteras så att avståndet mellan väggen/karmen ligger mellan 30-60 mm. Se till att Spindlarna/Gångjärnen (b) och Spindlarna/Spärrhakarna (f) är i varsin ände och skruva ut dem på ett avstånd av max. 30 mm från grinden. Dra inte åt muttrarna vid detta tillfälle.

Sätt fast Monteringsklämmorna (j) underifrån (både upptill och nertill) mellan spjälorna så att båda sektionerna fixeras mot varandra. Se bild 2 och 3.

Bild 2



Bild 3



Sätt sedan på Toppklämmorna (k) och fäst dem med Skruvarna (d). Gör likadant med Bottenklämmorna (l) och fäst dem med Skruvarna (d). Se bild 2 och 3. Dra sedan åt alla skruvar ordentligt med en Philips skruvmejsel.

1a. MONTERING AV VÄGGFÄSTENA NEDRE MED GÅNGJÄRN (a)

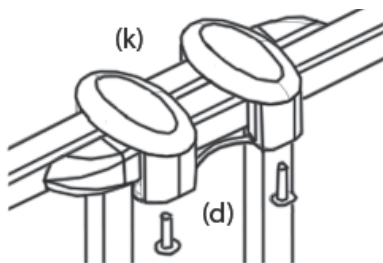
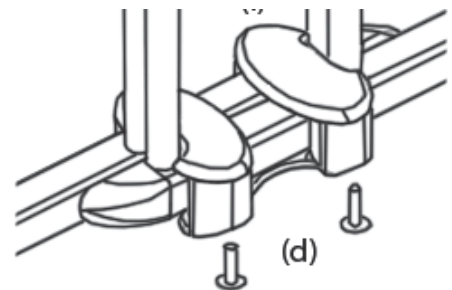
Använd medskickad mall märkt (B) och markera skruvarnas position. Montera både det nedre och det övre Väggfäste Nedre Med Gångjärn (a). Använd Monteringsskruvar För Trä (i) om montering sker på trä. Se bild 4 och 5. Det är viktigt att mallen fastsatt lodrätt och når ner till golvet. Detta för att grinden ska hamna i rätt höjd och därigenom vara säker.

Bild 4



Bild 5



lång skruv

1b. MONTERING AV VÄGGFÄSTEN ÖVRE (e) OCH NEDRE (h) LÅSSIDA

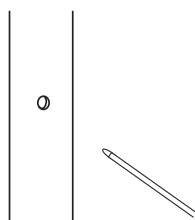
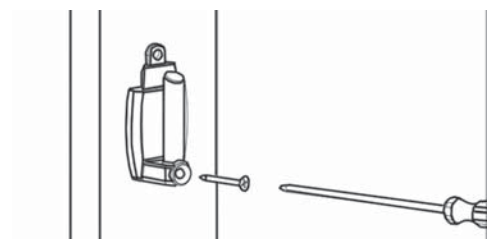
VIKTIGT:

Om grinden monteras överst i en trappa är det viktigt att använda Stoppdelarna (m). Detta så att grinden inte kan öppnas ut över trappen. Stoppdelarna (m) kan monteras från bägge sidorna beroende på om grinden blir vänster eller högerhängd. Se bilderna 6a-6h.

Bild 6a



Bild 6b



Bild 6c



Bild 6d



Bild 6e



Bild 6f



Bild 6g



Bild 6h

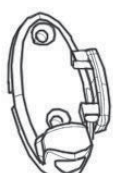

Använd medskickad mall märkt (A) och markera skruvarnas position. Montera både Väggfäste Övre Låssida (e) och Väggfäste Nedre Låssida (h). Använd Monteringskruvarna för Trä (i) om montering sker på trä. Se bild 7-9.

Bild 7



Bild 8



Bild 9

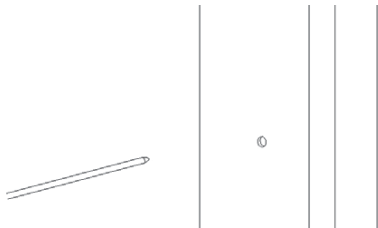

2. MONTERING FRAMFÖR EN DÖRRÖPPNING

Denna grind kan även monteras framför en dörröppning. Se till att först montera ihop grinden så att avståndet till väggbeslagen blir korrekt. I allt övrigt monteras grinden på samma sätt som mellan en dörrkarm/dörröppning. Se bild 10-10.4.

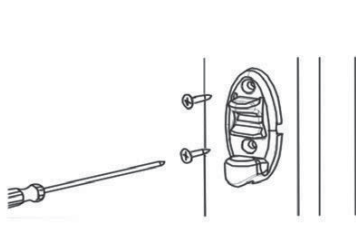
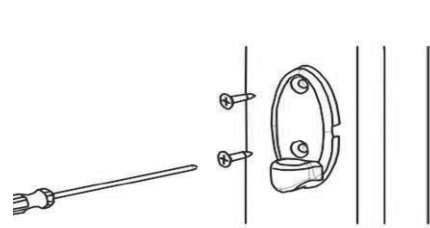
Bild 10

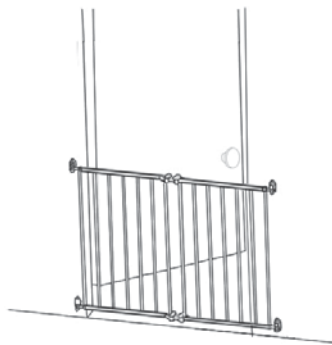

10.1

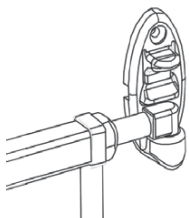

10.2

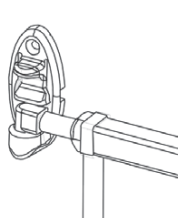

10.3

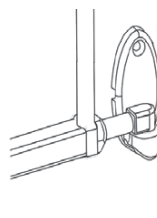

10.4

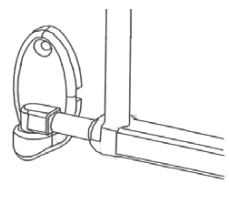

SE

För montering i en dörrkarm eller en öppning, placera grindsektionerna tillsammans med båda sektionernas spjälor så tätt intill varandra som möjligt. Det är viktigt att sätta ihop sektionerna på ett avstånd som gör att mellanrummet mellan grindens utsida och väggen senare kan finjusteras så att avståndet mellan väggen/karmen ligger mellan 30-60 mm. Dra inte åt muttrarna vid detta tillfälle.

Sätt fast Monteringsklämmorna (j) underifrån (både upptill och nertill) mellan spjälorna så att båda sektionerna fixeras mot varandra. Se bild 2 och 3.

2a. INPASSNING AV LÅSSPÄRR OCH GÅNGJÄRN

Använd medskickad mall. Montera alla Väggfästen (a) och (h) enligt bilderna 4,5,8 och 9. Observera att grinden kan monteras antingen vänster eller högerhängd.

3. SLUTLIG MONTERING

Placera Spindel/Gångjärnet på Väggfästena Med Gångjärn (a). Avsluta med att sätta fast Väggfästes Överdel Gångjärn (c) och fäst Monteringsskruvar För Trä (i) om underlaget är korrekt.

Bild 11



Bild 12



Justera låsspärrs axel så att de kan glida in till toppen och botten för att låsa spärren.

Bild 13

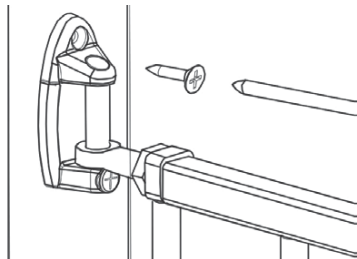
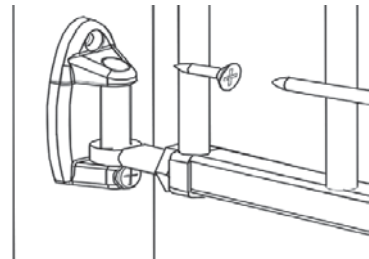

Bild 14



Prova funktionen av spärren och gångjärnen och justera med hjälp av Spindlarnas muttrar så avstånden passar. För att öppna grinden, tryck spärren nedåt med din tumme och lyft grinden uppåt från kupan.

Vid stängning av grinden, se till att båda Spärrhakarna är i kuporna och att låsspärren på ovansidan är säkrad. Strama åt muttrarna på alla 4 Spindlarna med hjälp av Skruvnyckel (h). Kontrollera igen. GRINDEN ÄR NU KLAR ATT ANVÄNDA.

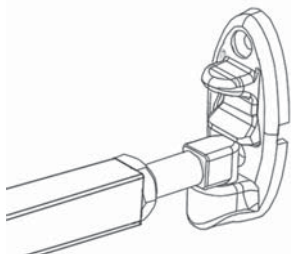
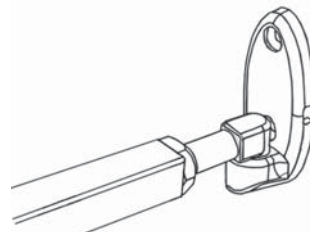
Kontrollera med jämna mellanrum att skruvarna och muttrarna är åtdragna och att låsningen är rätt justerad.

Veggmontert utvidbar sikkerhetsport. Kan monteres i døråpninger i trapper, på tvers av åpninger, eller i forskjellige vinkler mellom solide overflater.

VIKTIG - LES OG FØLG DISSE INSTRUKSJONENE NØYE OG TA VARE PÅ DEM FOR FREMTIDIG REFERANSE

Les instruksjonene nøye, forsømmelse av dette kan føre til skade på porten, eller, i verste fall, skade på barnet ditt. Kontroller alle deler nøye når du pakker opp porten.

ADVARSEL

Denne porten er utviklet og testet for barn opp til 24 måneder gamle. Denne veiledningen bør imidlertid overvåkes konstant mot ditt barns utvikling. Individuelle barns evner utvikles ved forskjellige aldre, og hvis ditt barn kan bruke eller klatre på porten, bør den ikke brukes.

- Feil tilpassing eller plassering av denne sikkerhetsbarrieren kan være farlig.
- Ikke bruk sikkerhetsbarrieren hvis noen komponenter er skadde eller mangler.
- Sikkerhetsbarrieren må ikke monteres foran vinduer.
- Denne sikkerhetsporten er kun for husholdningsbruk.
- Stopp bruk av barrieren hvis barnet kan klatre på den.

PRODUKTINFORMASJON

- Port utvides fra 66 - 110 cm.
- Ved montering på tvers av en åpning, vil den dekke åpninger mye mindre enn 66 cm.
- Den kan monteres internt til dørrammer og karmen, på tvers av topp eller bunn av trapper, og i forskjellige vinkler på tvers av åpninger.
- Sikre at veggen, dørrammen eller trappesøylen som du monterer porten til er sterk og fast, og fri for skitt og fett. Ved montering på mur, tørrmur eller andre overflater, kan det være nødvendig å montere en treplanke først.
- De medfølgende skruene er kun for tre. Ved montering på mur eller gips må korrekte festemidler og skruer anskaffes.
- Ta vare på disse instruksjonene og skrunøkkelen for fremtidig referanse og bruk.
- Denne porten har en manuell låsemekanisme. Den bør alltid lukkes korrekt etter bruk.
- Når montert i henhold til disse instruksjonene, overholder denne porten: EN1930:2011

MERK FØLGENDE:

- Sikkerhetsbarrierens posisjon i forhold til trappen kan ha en ugunstig effekt for ditt barns sikkerhet.
- Hvis sikkerhetsbarrieren brukes på toppen av trappen, bør den ikke plasseres under toppnivået. Se fig. **A**
- Hvis sikkerhetsbarrieren brukes i bunnen av trappen, bør den plasseres på det lavest mulige trinnet. Se fig. **B**
- Hvis porten har vært ute for en ulykke, må den ikke brukes igjen.
- Merk at dette produktet ikke nødvendigvis vil forhindre at ulykker inntreffer.
- La aldri barnet ditt være uten tilsyn.
- Les instruksjonene på nytt etter at porten er installert for å kontrollere at den er korrekt montert og sikker.
- Hvis porten er skadet, må den ikke brukes på nytt.
- Ikke heng eller knytt leketøy til noen del av denne porten.
- La aldri barna dine svinge på porten.
- Bruk kun originale reservedeler for dette produktet.
- Klatre aldri over porten, åpne den alltid.
- Hold porten låst og sikret etter bruk.
- Kontroller periodisk at festet er sikkert og at delene er i god stand. Juster om nødvendig, se denne brukerveiledningen.
- Ikke la eldre barn klatre over porten, da dette kan utgjøre en fare.
- Tørk ren med en klut fuktet med et mildt vaskemiddel.

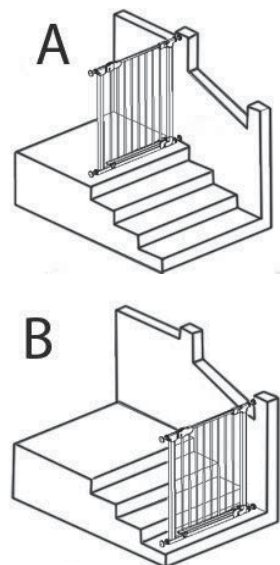

Deleliste

2 Nedre hengelsdel

(a)

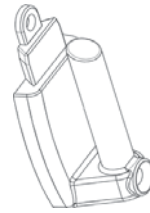

2 Hengelspindler med låsemutter allerede montert i port

(b)

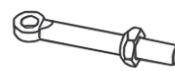

2 Toppdel for nedre hengsel

(c)



8 Skruehylser

(d)



1 Låsrigel

(e)



2 Låsespindler med låsemutter allerede montert i port

(f)



1 Skrunøkkel

(g)



1 Nedre låsebrakett

(h)



8 Festeskruer - 6 korte og 2 lange

(i)



2 Klembraketter

(j)

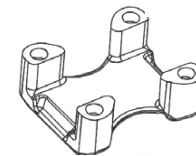

2 Toppklemmer

(k)

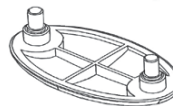

2 Bunnklemmer

(l)

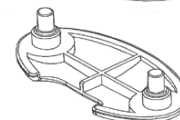

2 Retningsstoppere

(m)



1 Portdel (n) med to hengelspindler (b)

1 Portdel (o) med låsespindler (f)

1 Mal

INSTALLERING OG MONTERING AV PORTEN

Bilde 1

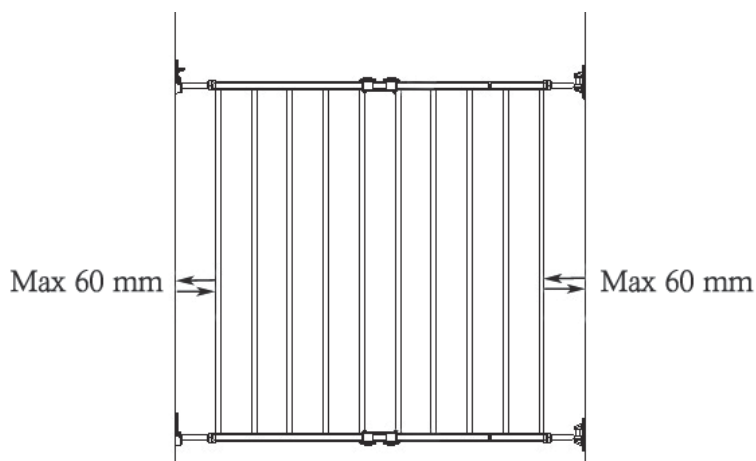

For normal montering i en dørramme eller på tvers av en åpnings innside, plasseres de to portdelene sammen. Sikre at de gjengede spindlene er på motsatte ender. Trekk ut begge sett med spindler til maksimalt 30 mm utenfor porten. Ikke lås på dette stadiet. Sikre at endedekslene oppretter en jevn overgang fra en porthalvdel til den andre.

Med porten på ønsket sted skyves porthalvdelene fra hverandre til de vertikale stengene på hver porthalvdel er innrettet og det er en åpning på mellom 30 - 60 mm fra den ytre vertikale stangen og kanten av åpningen på hver side av porten. Før klemmebrakettene (j) inn i midten slik at de overlapper porthalvdelene, en på toppen og en på bunnen, i hvert tilfelle bør klemmen monteres fra bunnen, se bilde 2 og 3.

Bilde 2

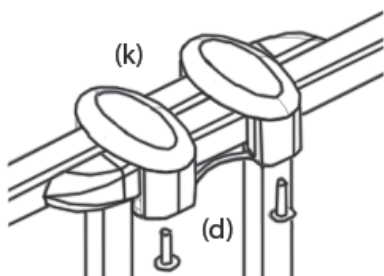

Bilde 3

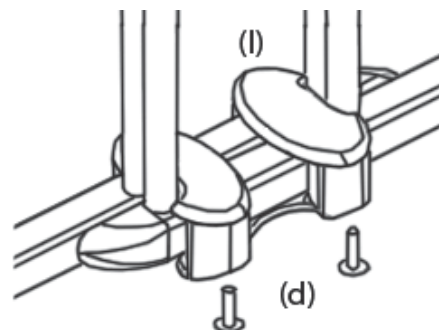

Før toppklemmene (k) inn i toppbrakettene og monter løst med 4 skruer (d). Gjenta for bunnklemmene med delene (l), som er formet for å passe mellom portens vertikale stenger. Sikre alle skruene med en stjerneskrutrekker.

1a. MONTERING AV HENGSLENE

Bruk den medfølgende malen merket (B) til å merke skruerullposisjonene, og monter topp- og bunnhengslene kun med bunnfestet på dette stadiet. Bruk skruer (i) hvis egnet. Se bilde 4 og 5. Merk at det er viktig at malen er plassert vertikalt, og med basen i flukt med gulvet. Høyden på festene er en viktig sikkerhetsfunksjon.

Bilde 4

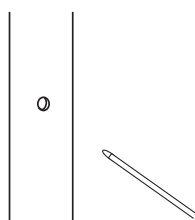

Bilde 5

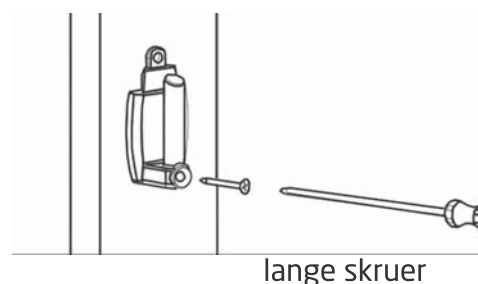

SE

För montering i en dörrkarm eller en öppning, placera grindsektionerna tillsammans med båda sektionernas spjälor så tätt intill varandra som möjligt. Det är viktigt att sätta ihop sektionerna på ett avstånd som gör att mellanrummet mellan grindens utsida och väggen senare kan finjusteras så att avståndet mellan väggen/karmen ligger mellan 30-60 mm. Dra inte åt muttrarna vid detta tillfälle.

Sätt fast Monteringsklämmorna (j) underifrån (både upptill och nertill) mellan spjälorna så att båda sektionerna fixeras mot varandra. Se bild 2 och 3.

2a. INPASSNING AV LÅSSPÄRR OCH GÅNGJÄRN

Använd medskickad mall. Montera alla Väggfästen (a) och (h) enligt bilderna 4,5,8 och 9. Observera att grinden kan monteras antingen vänster eller högerhängd.

3. SLUTLIG MONTERING

Placera Spindel/Gångjärnet på Väggfästena Med Gångjärn (a). Avsluta med att sätta fast Väggfästes Överdel Gångjärn (c) och fäst Monteringsskruvar För Trä (i) om underlaget är korrekt.

Bild 11



Bild 12



Justera låsspärrens axel så att de kan glida in till toppen och botten för att låsa spärren.

Bild 13

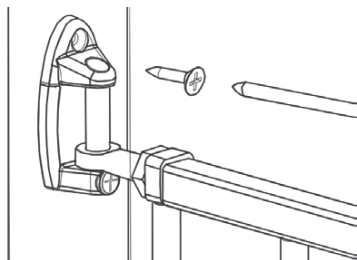
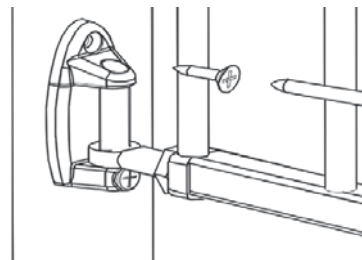

Bild 14



Prova funktionen av spärren och gångjärnen och justera med hjälpa av Spindlarnas muttrar så avstånden passar. För att öppna grinden, tryck spärren nedåt med din tumme och lyft grinden uppåt från kupan.

Vid stängning av grinden, se till att båda Spärrhakarna är i kuporna och att låsspärren på ovansidan är säkrad. Strama åt muttrarna på alla 4 Spindlarna med hjälp av Skruvnyckel (h). Kontrollera igen. GRINDEN ÄR NU KLAR ATT ANVÄNDA.

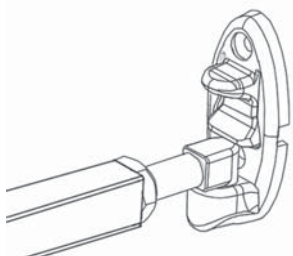
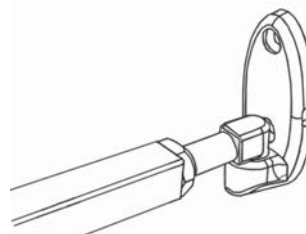
Kontrollera med jämna mellanrum att skruvarna och muttrarna är åtdragna och att låsningen är rätt justerad.

NO

For montering over forsiden av en åpning plasseres de to portdelene sammen. Sikre at de gjengede spindlene er på motsatte ender. Trekk ut begge sett med spindler til maksimalt 30 mm utenfor porten.

Ikke lås på dette stadiet.

Artikkel (j), topp- og bunnmonteringsklemmer, kan kun monteres når stengene på begge porthalvdeler er innrettet. Før klemmebrakettene inn i midten slik at de overlapper porthalvdelerne, en på toppen og en på bunnen. I hvert tilfelle bør klemmen monteres fra bunnen, se bilde 2 og 3.

2a. MONTERING AV LÅSER OG HENGLSLER

Bruk den medfølgende malen og installer brakettene som i bilde 4 og 5. Merk at hengslene kan monteres enten til venstre eller høyre.

3. ENDELIG MONTERING

Plasser hengselspindlene på porten, over topp- og bunnhengselbraketter (a). Monter hengseltoppdelerne (c) med skruene (i), om egnet

Bilde 11

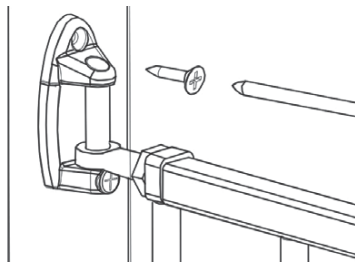

Bilde 12

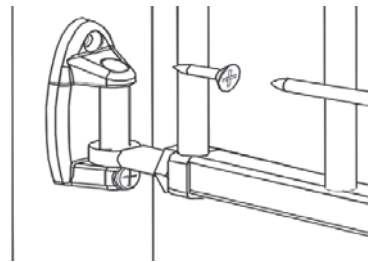

Juster låsespindlene slik at de kan skli inn i topp- og bunnlås.

Bilde 13

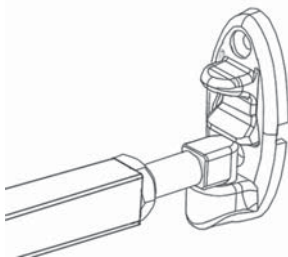

Bilde 14

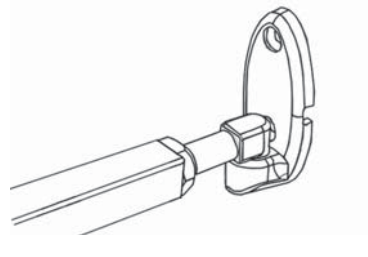

Kontroller at lås- og hengselmonteringer fungerer. Juster med spindlene for å oppnå jevn kjøring. For å åpne porten trykkes låsen nedover med tommelen, og porten løftes ut av koppene.

Når porten lukkes må det sjekkes at begge spindlene er i koppene og at topplåsen er sikret. Stram låsemutrene på alle 4 spindler med skrunøkkelen (h). Kontroller drift igjen. PORTEN DIN ER NÅ KLAR TIL BRUK.

Du bør kontrollere stramheten i beslagene og låsemutrene periodisk, og sikre at porten er sikkert og fungerer korrekt.

Wandmontierte Sicherheitsgitter-Erweiterung. Ermöglicht die Installation in Türöffnungen an Treppen, über die Vorderseite von Öffnungen oder in unterschiedlichen Winkeln zwischen festen Oberflächen.

WICHTIG - LESEN UND BEFOLGEN SIE DIESE ANWEISUNGEN SORGFÄLTIG UND BEWAHREN SIE SIE FÜR SPÄTERES NACHSCHLAGEN AUF

Bitte lesen Sie die Anweisungen gründlich durch, andernfalls kann das Gitter beschädigt oder im schlimmsten Fall Ihr Kind verletzt werden. Prüfen Sie beim Auspacken des Gitters sorgfältig alle Teile.

WARNUNG

This gate is designed and tested for children up to 24 months. However, this guidance should be constantly monitored against your child's own development.

Individual children's skills develop at different ages and if your child can operate or climb the gate, it should not be used.

- Dieses Gitter ist für Kinder bis zu 24 Monaten konzipiert und getestet. Sie sollten bei diesem Gitter jedoch auch ständig auf die Entwicklung Ihres Kindes achten. Die Fähigkeiten eines jeden Kindes entwickeln sich in verschiedenen Altersstufen weiter. Sobald Ihr Kind das Gitter bedienen oder darüber klettern kann, sollte es nicht mehr verwendet werden.
- Eine falsche Montage oder Positionierung dieser Sicherheitsbarriere kann gefährlich sein.
- Verwenden Sie die Sicherheitsbarriere nicht, wenn irgendwelche Komponenten beschädigt sind oder fehlen.
- Die Sicherheitsbarriere darf nicht über Fenster hinweg montiert werden.
- Dieses Sicherheitsgitter ist nur für den häuslichen Gebrauch bestimmt.
- Verwenden Sie die Barriere nicht weiter, wenn das Kind in der Lage ist, darüber zu klettern.

PRODUKTINFORMATIONEN

- Das Gitter kann 66 - 110 cm breit sein
- Bei Montage über die Vorderseite einer Öffnung deckt es Öffnungen ab, die viel kleiner als 66 cm sind
- Es kann an der Innenseite von Türrahmen und Zargen, über die Ober- oder Unterseite von Treppen und in verschiedenen Winkeln über Öffnungen angebracht werden.
- Vergewissern Sie sich, dass die Wand, der Türrahmen oder der Treppenpfosten, an dem Sie das Gitter befestigen, fest und stabil sowie frei von Schmutz und Fett ist. Bei der Montage auf Ziegelstein, Trockenbau oder anderen Oberflächen kann es notwendig sein, zuerst eine Holzlatte an der Wand zu befestigen.
- Die mitgelieferten Schrauben sind nur für Holz geeignet. Bei der Montage auf Ziegeln oder Gipskartonplatten sollten die passenden Befestigungen und Schrauben verwendet werden.
- Bewahren Sie diese Anleitung und den Schraubenschlüssel zum späteren Nachschlagen und Gebrauch auf.
- Dieses Gitter hat einen manuellen Verriegelungsmechanismus. Es sollte nach der Verwendung immer korrekt verriegelt sein.
- Wenn dieses Gitter gemäß dieser Anleitung installiert wird, entspricht es den Anforderungen von: EN1930:2011

Bitte beachten Sie Folgendes:

- Die Position der Sicherheitsbarriere im Verhältnis zur Treppe kann die Sicherheit Ihres Kindes beeinträchtigen.
- Wenn die Sicherheitsbarriere am oberen Ende der Treppe verwendet wird, sollte sie nicht unterhalb der obersten Stufe positioniert werden. Siehe Abb. A
- Wenn die Sicherheitsbarriere am unteren Ende der Treppe verwendet wird, sollte sie auf der niedrigstmöglichen Stufe positioniert werden. Siehe Abb. B
- Wenn das Gitter einem Unfall ausgesetzt war, darf es nicht weiter verwendet werden.
- Bitte beachten Sie, dass dieses Produkt Unfälle nicht unbedingt verhindern kann.
- Lassen Sie Ihr Kind niemals unbeaufsichtigt.
- Lesen Sie die Anweisungen nach der Installation noch einmal durch und überprüfen Sie, ob das Gitter korrekt montiert wurde und sicher ist.
- Wenn das Gitter beschädigt ist, darf es nicht weiter verwendet werden.
- Hängen oder binden Sie keine Spielzeuge an einen Teil dieses Gitters.
- Lassen Sie Ihre Kinder niemals auf dem Gitter schaukeln.
- Verwenden Sie nur Original-Ersatzteile für dieses Produkt.
- Klettern Sie nie über das Gitter, sondern öffnen Sie es immer.
- Halten Sie das Gitter nach dem Gebrauch geschlossen und gesichert.
- Überprüfen Sie regelmäßig die Sicherheit der Befestigungen und den allgemeinen Zustand der Teile. Passen Sie diese gegebenenfalls mithilfe der Informationen in diesem Benutzerhandbuch an.
- Lassen Sie ältere Kinder nicht auf das Gitter klettern, da dies eine Gefahr darstellen kann.
- Reinigen Sie es mit einem Tuch, das mit einem milden Reinigungsmittel angefeuchtet ist.

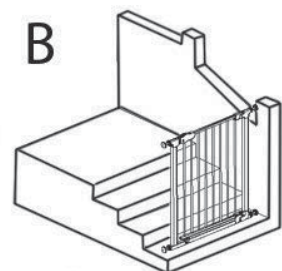
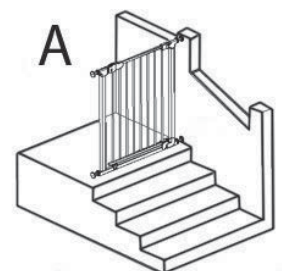

Teileliste

2 x unteres Scharnierteil (a)

(a)

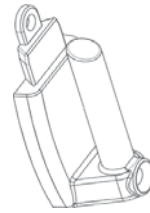

2 x Scharnierspindel mit bereits im Gitter installierter Kontermutter (b)

(b)



2 x oberes Teil des unteren Scharniers (c)

(c)



8 x Schraubmuffen (d)

(d)

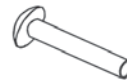

1 x Sperrriegel (e)

(e)



2 x Riegelspindel mit bereits im Gitter installierter Kontermutter (f)

(f)



1 x Schraubenschlüssel (g)

(g)



1 x Verriegelungsbügel (h)

(h)



8 x Befestigungsschrauben - 6 x kurz und 2 x lang (i)

(i)



2 x Montageklemmbügel (j)

(j)

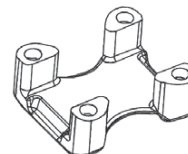

2 x obere Klemmen (k)

(k)

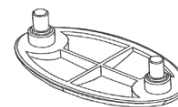

2 x untere Klemmen (l)

(l)

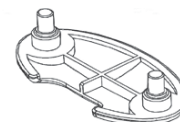

2 x Richtungsstopper (m)

(m)



1 x Gitterabschnitt (n) mit zwei Scharnierspindeln (b)

1 x Gitterabschnitt (o) mit zwei Riegelspindeln (f)

1 x Vorlage

INSTALLATION UND MONTAGE DES GITTERS

Abb. 1.

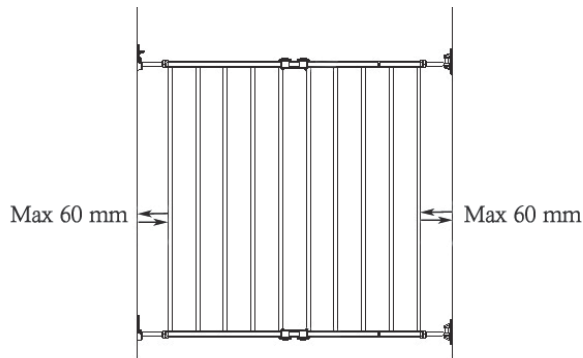

Für den konventionellen Einbau in einen Türrahmen oder quer zur Innenseite einer Öffnung setzen Sie die beiden Gitterabschnitte zusammen. Stellen Sie sicher, dass die eingeschraubten Spindeln sich an gegenüberliegenden Enden befinden. Ziehen Sie die beiden Spindelsätze an den Seiten des Gitters bis zu maximal 30 mm aus. In diesem Stadium noch nicht verriegeln. Stellen Sie sicher, dass durch die gewölbten Endkappen eine glatter Übergang von einer Gitterhälfte zur anderen entsteht.

Wenn sich das Gitter an der gewünschten Stelle befindet, schieben Sie die Gitterhälften auseinander, bis die senkrechten Stäbe auf jeder Gitterhälfte fluchten und auf jeder Seite des Gitters ein Spalt von 30 - 60 mm zwischen der äußersten senkrechten Stange und dem Rand der Öffnung vorhanden ist. Setzen Sie die Klemmbügel (j) mittig zur Überlappung der Gitterhälften ein, je einen oben und unten. In beiden Fällen sollte die Klemme von unten montiert werden, siehe Abbildungen 2 und 3.

Abb. 2



Abb. 3



Setzen Sie die oberen Klemmen (k) in die obere Halterung ein und montieren Sie diese lose mit 4 Schraubmuffen (d). Wiederholen Sie diesen Vorgang für die unteren Klemmen, indem Sie Teile (l) verwenden, die so geformt sind, dass sie zwischen die senkrechten Stäbe des Gitters passen. Ziehen Sie alle Schrauben mit einem Kreuzschlitzschraubendreher fest.

1a EINBAU DER SCHARNIERE

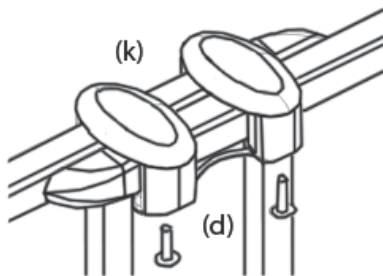
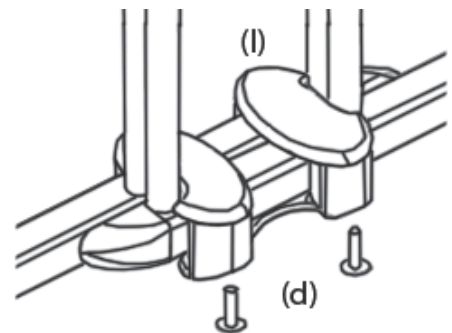
Markieren Sie mithilfe der mitgelieferten, mit (B) gekennzeichneten Schablone die Positionen der Schraubenlöcher und montieren Sie die oberen und unteren Scharniere - in diesem Stadium nur mit der unteren Befestigung. Verwenden Sie ggf. Schrauben (i). Siehe Abbildungen 4 und 5. Es ist wichtig, dass die Schablone vertikal und mit der Basis bündig mit dem Boden positioniert wird. Die Höhen der Befestigungen sind ein wichtiges Sicherheitsmerkmal.

Abb. 4



Abb. 5



lange Schrauben

1.b MONTAGE DER RIEGEL

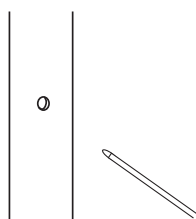
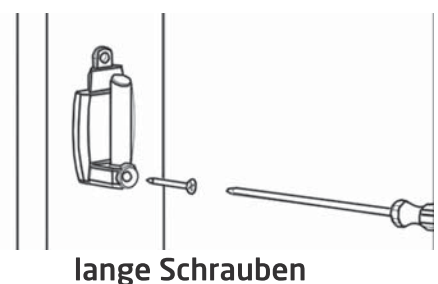
WICHTIG:

Wenn das Gitter oben an einer Treppe angebracht wird, verwenden Sie immer die Richtungsstopper (m). Diese sollten verwendet werden, um zu verhindern, dass sich das Gitter zur Treppe hin öffnet, was zu einer gefährlichen Situation führen kann. Bevor Sie die Riegel an der Wand oder am Rahmen montieren, setzen Sie die Stopper an der gewünschten Seite des oberen und unteren Riegels (e und h) ein. Siehe Abbildungen 6a und h.

Abb. 6a



Abb. 6b



Abb. 6c



Abb. 6d



Abb. 6e



Abb. 6f



Abb. 6g



Abb. 6h



Markieren Sie mit Hilfe des mit „A“ markierten Abschnitts der Schablone die entsprechenden Löcher für die oberen und unteren Riegel und befestigen Sie diese gegebenenfalls mit den Schrauben (i).

Abb. 7



Abb. 8



Abb. 9

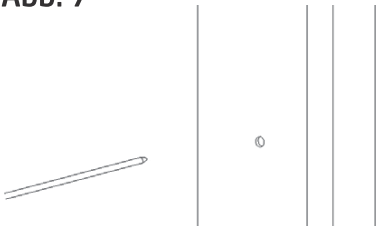

ALTERNATIVE EINBAUPOSITIONEN

Die Beschläge in diesem Bausatz ermöglichen auch den Einbau des Gitters in verschiedenen Winkeln über eine Öffnung oder sogar über die Vorderseite einer Öffnung, sofern das Profil des Türrahmens/Zargenrahmens dies zulässt. Sie sollten das Gitter und die Beschläge vor dem Bohren zur Probe ansetzen, um sicherzustellen, dass alle Teile danach richtig sitzen. Winkelinstallationen werden genauso wie oben beschrieben durchgeführt; für die Installation über die Vorderseite einer Öffnung siehe Abbildungen 10 - 10.4.

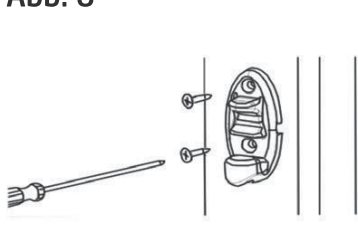
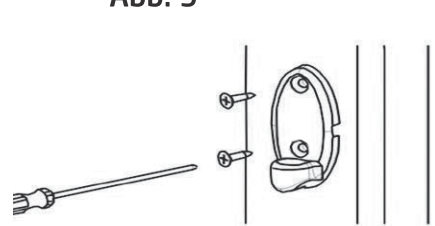
Abb. 10

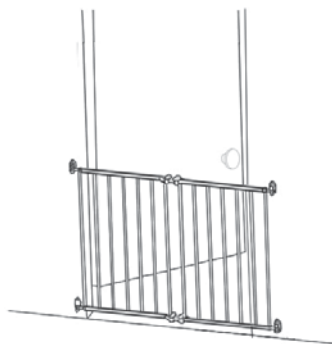

10.1

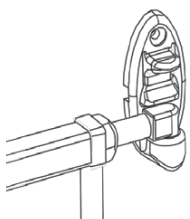

10.2

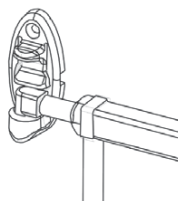

10.3

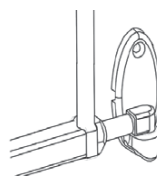

10.4

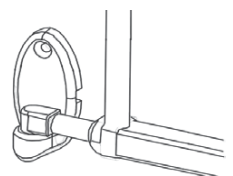

DE

Setzen Sie für die Montage über die Vorderseite einer Öffnung die beiden Gitterteile zusammen. Stellen Sie sicher, dass die eingeschraubten Spindeln sich an gegenüberliegenden Enden befinden. Ziehen Sie die beiden Spindelsätze an den Seiten des Gitters bis zu maximal 30 mm aus. In diesem Stadium noch nicht verriegeln.

Die Bauteile (j), die oberen und unteren Montageklammern, können nur montiert werden, wenn die Stangen beider Gitterhälften aufeinander ausgerichtet sind. Setzen Sie die Klemmbügel (j) zur Überlappung der Gitterhälften mittig ein, eine oben und eine unten. Die Klemme muss jeweils von unten montiert werden, siehe Abbildungen 2 und 3.

2a MONTAGE DER RIEGEL UND SCHARNIERE

Installieren Sie die Halterungen mit Hilfe der mitgelieferten Schablone und gemäß den Abbildungen 4 und 5. Beachten Sie, dass die Scharniere entweder links oder rechts montiert werden können.

3 ENDMONTAGE

Platzieren Sie die Scharnierspindeln im Gitter, jeweils über den oberen und unteren Scharnierbügel (a). Montieren Sie die oberen Scharnierteile (c) gegebenenfalls mit den Schrauben (i).

Abb. 11



Abb. 12



Stellen Sie die Riegelspindeln so ein, dass sie jeweils in den oberen und unteren Riegel gleiten können.

Abb. 13

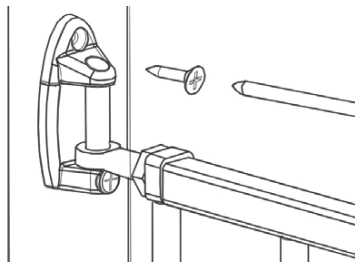
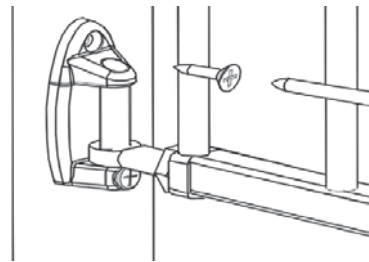

Abb. 14



Überprüfen Sie die Funktion der Riegel- und Scharnierbaugruppen. Stellen Sie sie mithilfe der Spindeln ein, um einen reibungslosen Betrieb zu erreichen. Um das Tor zu öffnen, drücken Sie den Riegel mit dem Daumen nach unten und heben das Gitter aus den Halterungen.

Achten Sie beim Schließen des Gitters darauf, dass sich beide Spindeln in den Bechern befinden und dass die obere Verriegelung richtig geschlossen ist. Ziehen Sie die Verriegelungsknöpfe an allen 4 Spindeln mit dem Schraubenschlüssel (h) fest. Überprüfen Sie den Betrieb erneut. IHR GITTER IST JETZT EINSATZBEREIT.

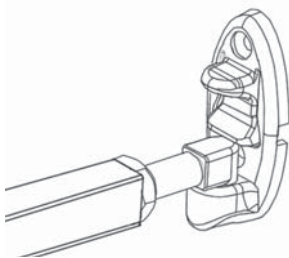
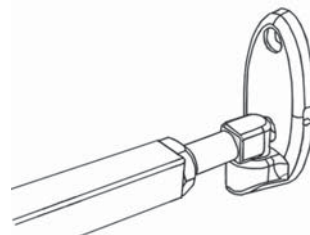
Überprüfen Sie regelmäßig den festen Sitz der Beschläge und der Kontermuttern und stellen Sie sicher, dass das Gitter sicher ist und korrekt funktioniert.