

SafetyGate Noah  
HS119-010101

**UK** User Manual

**DK** Brugervejledning

**SE** Användarmanual

**NO** Brukerveiledning

**DE** Gebrauchsanleitung



# IMPORTANT - READ AND FOLLOW THESE INSTRUCTIONS CAREFULLY AND KEEP FOR FUTURE REFERENCE

Please read the instructions thoroughly, failure to do so may result in damage to the gate or could in worst case cause injury to your child. When unpacking the gate, carefully check all parts.

## WARNING

This gate is designed and tested for children up to 24 months. However, this guidance should be constantly monitored against your child's own development.

Individual children's skills develop at different ages and if your child can operate or climb the gate, it should not be used.

- Incorrect fitting or positioning of this safety barrier can be dangerous.
- Do not use the safety barrier if any components are damaged or missing.
- The safety barrier must not be fitted across windows.
- This safety gate is for domestic use only.
- Stop using the barrier if the child is capable of climbing it.

## PRODUCT INFORMATION

- Gate extends from 74.5 - 117.5 cm.
- When mounting across the face of an opening it will cover apertures much smaller than 68 cm.
- It can be fitted internally to door frames and architraves, across the top or bottom of stairs and at various angles across openings.
- Ensure that the wall, door frame or stair post to which you are fitting the gate, is strong and rigid, free of dirt and grease. If mounting onto brick, drywall or other surfaces, it may be necessary to mount a wooden batten onto the wall first.
- The screws provided are for wood only. If mounting into brick, or plasterboard, the correct fixings and screws should be obtained.
- Keep these instructions and the spanner for future reference and use.
- This gate has a manual locking mechanism. It should always be closed correctly after use.
- When fitted as per these instructions this gate conforms to: EN1930:2011

## Please note the following:

- The position of the safety barrier in relation to the stairs may have an adverse effect on your child's safety.
- If the gate has been exposed to an accident it must not be used again.
- Please note that this product will not necessarily prevent accidents from happening.
- Never leave your child unattended.
- Once the gate is installed, read the instructions again and check the gate is correctly fitted and secure.
- If the gate is damaged, it must not be used again.
- Do not hang or tie toys to any part of this gate.
- Never allow your children to swing on the gate.
- Only use original spare parts for this product.
- Never climb the gate, always open it.
- After use keep the gate closed and secured.
- Periodically check the security of the fixings and the general condition of the parts. Adjust if necessary, referring to this User Guide.
- Do not allow older children to climb the gate as this may pose a danger.
- Wipe clean with a cloth dampened in a mild cleaner.

**Parts list**

- 1 x Gate Section with spindles (a)
- 1 x Gate Section with hinge bolts (b)
- 2 x Hinge Spindle with lock nut already installed in gate (c)
- 2 x Latch spindle with lock nut already installed in gate (d)
- 2 x Lower hinge part (e)
- 2 x Upper hinge part (f)
- 4 x Connection screw (g)
- 4 x Barrel Bolt (h)
- 8 x Wood mounting screw (i)
- 1 x Lock support Top (j)
- 1 x Lock support Bottom (k)
- 1 x Stopper Top, marked with "T" (l1)
- 1 x Stopper Bottom, marked with "B" (l2)
- 1 x Spanner (m)
- 1 x Mounting template (n)

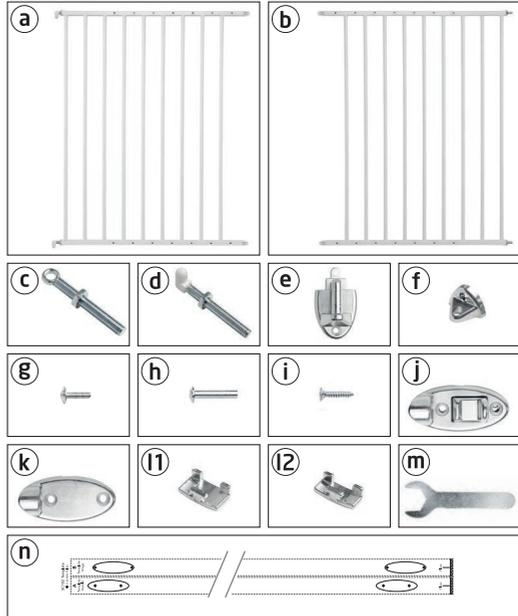

**Necessary tools**



## INSTALLATION OF THE GATE

**ATTENTION:** When fitting the gate on top of stairs, the safety gate should never be opened over the stairs as this can lead to hazardous situations. Always open the gate away from the stairs. See step 5.

### Step 1

Place the gate sections (a) and (b) next to each other with no gap between the gate bars. See Pict. 1 and 2.

Pict. 1



Pict. 2

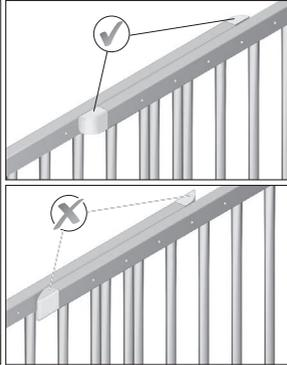

Pict. 3



Slide the sections apart until the distance between the outermost gate vertical bar and the wall or door surface is at least 30 mm and maximum 62 mm. See Pict. 3.

### Step 2

Connect the two gate sections (a) and (b) with the connection screws (g) and the Barrel bolts (h) at the top and bottom. See Pict. 4 and 5. Ensure that the gate sections are attached firmly to each other. Screw the screws tight with a Phillips screwdriver.

Pict. 4

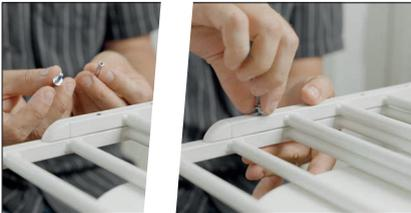

Pict. 5

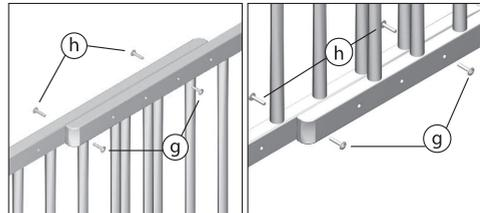

### Step 3 - Installing the hinge side

Mark the hole position on the hinge side with the help of the mounting template (n). These are marked with "B". See Pict. 6 and 7. First, only the lower hinge parts (e) are attached using the wood screws (i). See Pict. 8. (in another mounting surface use suitable screws and wall plugs)

### Step 4 - Installing the locking side

The screw holes for the closing side must be marked using the mounting template (n). These are marked with "A". See Pict. 9 and 10.

Pict. 6

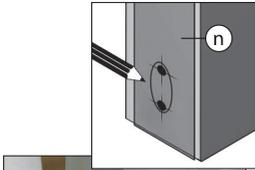

Pict. 7

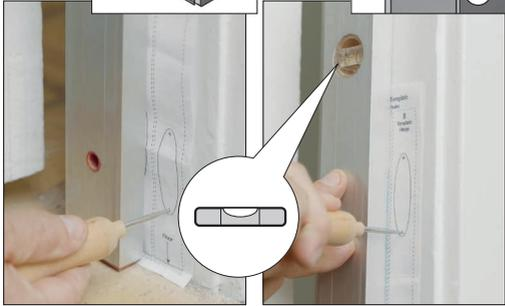
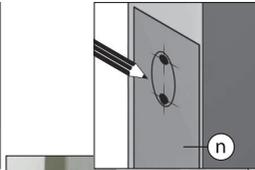

Pict. 8

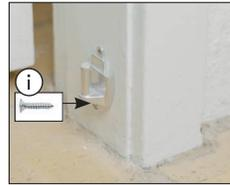
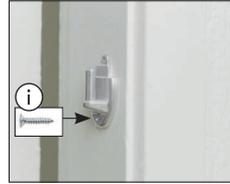

Pict. 9



Pict. 10

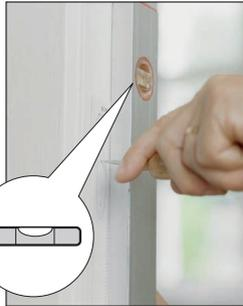

Pict. 11

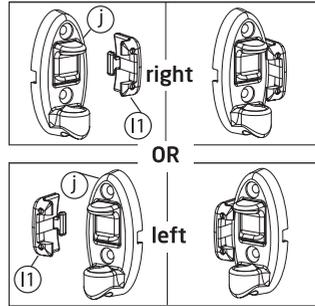

**Step 5 - Installing the stopper**

Optionally, the stoppers (l) can be inserted either on the left or right. See Pict. 11.

For this purpose, insert the stoppers (l) on the side of the hinge supports (j) and (k), see Pict. 12, before they are attached using the wood screws (i). See Pict. 13.

Pict. 12

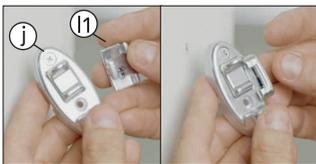

Pict. 13

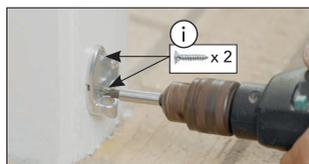
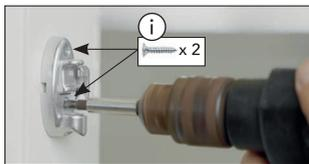

**Step 6**

Hang the hinge bolts (c) of gate section (b) onto the lower and top hinge pin (e). See Pict. 14. Install the top hinge part (f) on both the upper and lower hinge and attach with wood screws (i). See Pict. 15.

**Pict. 14**



**Pict. 15**

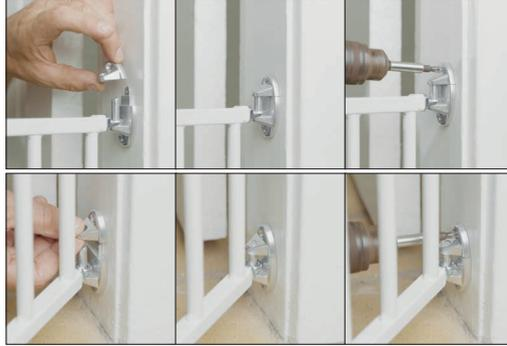

Adjust the spindles on the locking side so (j) and (k) can lock into place well at the top and the bottom. See Pict. 16.

**Pict. 16**



**Pict. 17**

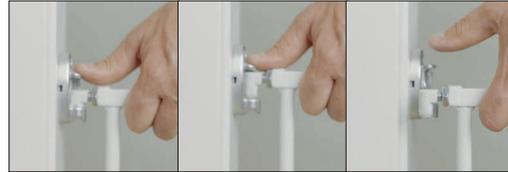

**Opening the gate**

In order to open the door, press the clip of the locking latch B (k) downwards and lift the door up out of the latch. See Pict. 17.

**Closing the gate**

When closing the door, the spindles must be fully inserted in the bottom and top latch. For this purpose, press the gate down without pressing the latch. It locks automatically when fully inserted.

**INSTALLATION ON STAIRS**

Especially well suited for installation at the top of stairs as it opens completely and does not present a tripping hazard. Here, the direction of opening shall be limited not to open over the stairs by the installation of the supplied stopper (l). See Step 5.

**Option (A):** If the safety barrier is used at the top of the stairs it should not be positioned below the top level.

**Option (B):** If the safety barrier is used at the bottom of the stairs, it should be positioned in the front of the lowest tread possible.

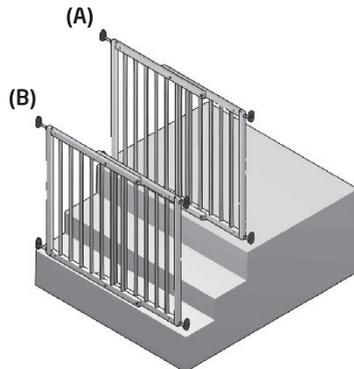

**Attention!**

Regularly check the safety of the installation, static stability and locking function. Adjust if necessary according to the indications in these instructions.

# VIGTIGT - LÆS OG FØLG DENNE VEJLEDNING OMHYGGELIGT OG GEM TIL SENERE BRUG

Venligst læs den vejledning omhyggeligt, da det i modsat fald kan forårsage fejlfunktion af produktet og i værste fald lede til ulykker og skade på dit barn. Når produktet pakkes ud, check omhyggeligt at alle dele er leveret med.

## ADVARSEL

Dette gitter er designet og testet for børn op til 24 måneder. Desuagtet skal dit barns udvikling følges nøje, da børn udvikler sig individuelt.

Som følge af den individuelle udvikling vil børn være i stand til at klatre over eller åbne gitteret på forskellige alderstrin. Hvis og når dette sker bør gitteret ikke anvendes.

• Ukorrekt installation af dette gitter kan være farligt for barnet.

- Anvend ikke dette gitter hvis dele af eller til gitteret er beskadiget eller mangler.
- Dette gitter må ikke anvendes foran vinduer.
- Dette gitter må kun anvendes i private hjem.
- Stop brugen af gitteret når og hvis dit barn er i stand til at klatre over det.

## PRODUKT-INFORMATION

- Gitteret kan indstilles til åbninger fra 74,5 - 117,5 cm.
- Når gitteret monteres udvendigt på åbninger kan det afskærme åbninger langt mindre end 68 cm.
- Kan installeres i døråbninger, på trapper og udvendigt foran åbninger i variable vinkler mellem stærke overflader.
- Før montering skal det sikres, at væggen, dør-rammen eller trappegelænder er stærkt og solidt, fri for skidt og fedt. Hvis der skal monteres i mursten, gips eller andre overflader end træ, kan det være nødvendigt at montere en træliste først.
- De medleverede skruer kan kun anvendes til træ. Montering i mursten, gips eller anden overflade kræver korrekte skruer og ravplugs.
- Gem denne vejledning og spændenøglen til senere brug.
- Dette gitter har en manuel lukke-mekanisme. Gitteret skal altid efterlades korrekt lukket og låst.
- Når gitteret er installeret i henhold til denne vejledning opfylder det EN1930:2011.

## Venligst bemærk følgende:

- Placeringen af gitteret på trapper kan have en utilsigtet effekt på dit barns sikkerhed.
- Hvis gitteret har været involveret i en ulykke må det ikke længere anvendes.
- Bemærk at dette gitter ikke nødvendigvis forhindrer alle ulykker i at ske.
- Efterlad aldrig dit barn uden overvågning!
- Når gitteret er monteret, læs denne vejledning igen for at sikre at det er korrekt monteret og derfor er sikkert.
- Hvis gitteret eller dele af det er beskadiget må det ikke længere anvendes.
- Fastgør eller hæng aldrig legetøj på gitteret.
- Tillad aldrig at dit barn svinger på det åbne gitter.
- Anvend kun originale dele til dette gitter.
- Kravl aldrig over gitteret - det skal altid åbnes.
- Efter åbning sørg altid for at efterlade gitteret lukket og låst.
- Kontroller jævnligt at alle beslag m.v. er sikkert og korrekt fastgjort. Juster hvis nødvendigt i henhold til denne vejledning.
- Tillad aldrig ældre børn at kravle på og over gitteret, da dette kan være farligt.
- Rengør med en våd klud og et mildt rengøringsmiddel.

**Indhold**

- 1 x Gittersektion med spindler (a)
- 1 x Gittersektion med hængsels-spindler (b)
- 2 x Hængsels-spindler med møtrik formonteret i gitter sektion (c)
- 2 x LLåsespindler med møtrik formonteret i gitter sektion (d)
- 2 x Nedre hængselsdel (e)
- 2 x Øvre hængselsdel (f)
- 4 x Samleskrue (g)
- 4 x Møbelmøtrik (h)
- 8 x Træskruer (i)
- 1 x Øverste låsebeslag A (j)
- 1 x Nederste låsebeslag B (k)
- 1 x Envejsstopper Top, mærket med "T" (l1)
- 1 x Envejsstopper Bund, mærket med "B" (l2)
- 1 x Spændenøgle (m)
- 1 x Skabelon (n)

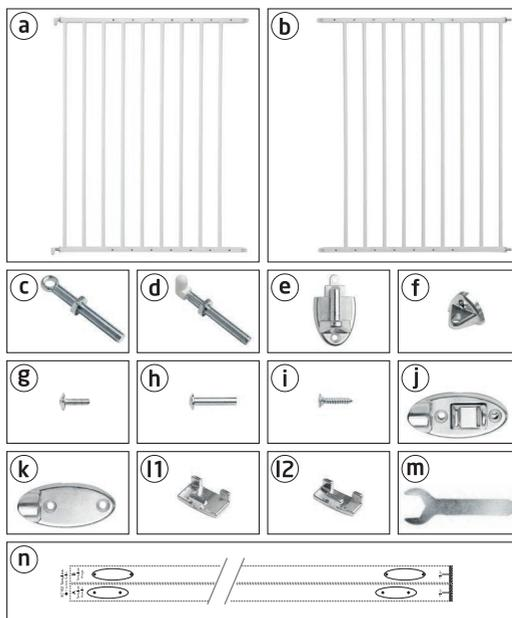
**Nødvendigt værktøj**

## INSTALLERING AF GITTERET

**VIGTIGT:** Når gitteret monteres på toppen af trapper, skal gitteret monteres således, at det ikke kan åbnes ud over trappen (anvend envejsstopperne) Gitteret skal altid åbnes væk fra trappen! Se pkt. 5.

### Pkt. 1.

Anbring gittersektion (a) og (b) parallelt uden afstand mellem de lodrette tremmer. Se Fig. 1 og 2.

Fig. 1



Fig. 2

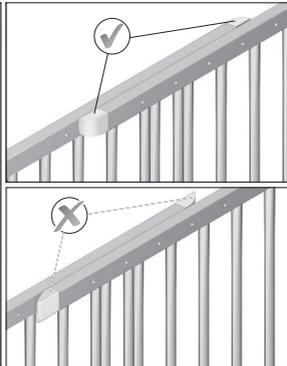

Fig. 3



Forskyd sektionerne ud mod åbningens sider, indtil der er mindst 30 mm og maksimalt 62 mm mellem den yderste træmme og væggen i begge sider. Se Fig. 3.

### Pkt. 2

De to gittersektioner samles med samleskruerne (g) og møtrikkerne (h) i top og bund. Se Fig. 4 og 5. Det skal altid sikres, at sektionerne er spændt sammen. Skrueene spændes stramt med en skruetrækker.

Fig. 4

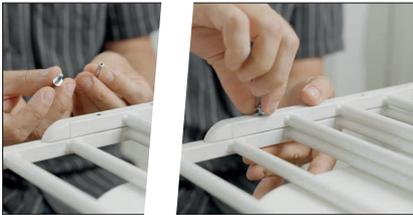
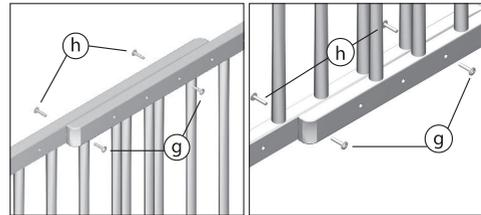

Fig. 5



### Pkt. 3. Montering af hængselssiden

Marker hul-/skruerposition ved hjælp af skabelonen (n). Hængselssiden er betegnet (B). Se Fig. 6 og 7. På dette stadie monteres kun den nederste del af hængselsdelene e og kun i det nederste skruerhul ved hjælp af skrueene (i). Se Fig. 8.

Ved montering i andet end træ skal de korrekte rawlplugs anvendes.

### Pkt. 4. Installering af låsesiden.

Pkt. 4. Installering af låsesiden. Marker skruerhullerne ved hjælp af skabelonen (n). Låsesiden er betegnet (A). Se Fig. 9 og 10.

Fig. 6

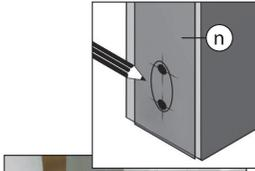

Fig. 7

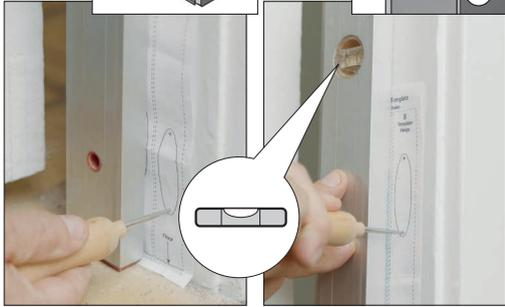
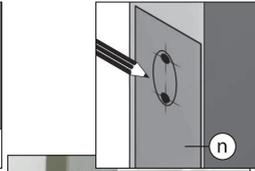

Fig. 8

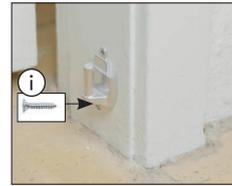
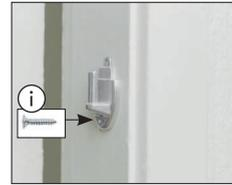

Fig. 9



Fig. 10

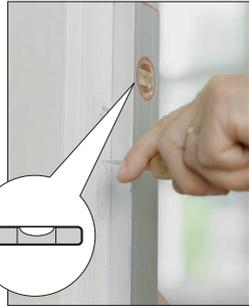
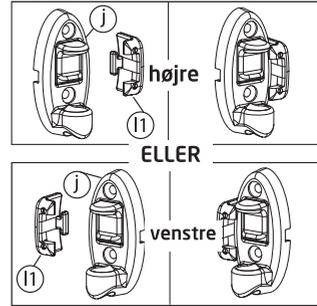

Fig. 11



**Pkt. 5. Montering af envejsstopper**

Valgfrit kan envejsstopperne (l) indsættes i højre eller venstre side af låsebeslagene (j) og (k), se Fig. 11, før disse fastskrues i væggen. Se Fig. 12 og 13.

Fig. 12

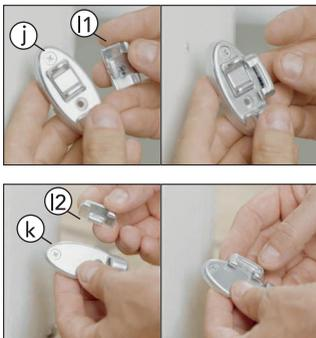
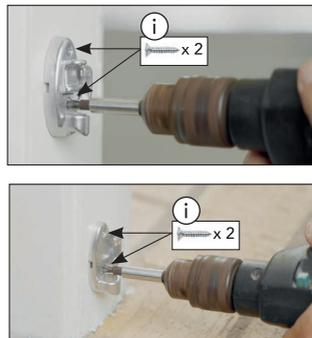
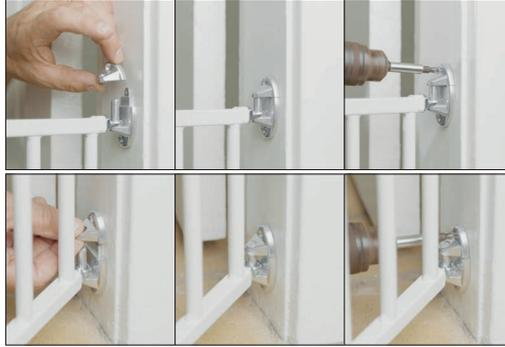

Fig. 13



**Pkt. 6**

Hæng gitterets hængsels-spindler på nedre og øvre hængsel. Se Fig. 14. Montér tophængsels-delene (f) på top- og bundhængsel med træskruerne (i). Se Fig. 15.

**Fig. 14****Fig. 15**

Juster spindlerne på låsesiden, således at låsespindlerne kan sænkes ned i låsebeslagene. Se Fig. 16. Det kan være nødvendigt at justere spindler på hængselssiden også.

**Fig. 16****Fig. 17****Åbning af gitteret.**

For at åbne gitteret presses palen i det øverste låsebeslag ned samtidig med, at gitteret løftes fri af beslagene. Se Fig. 17.

**Lukning af gitteret**

For at lukke gitteret nedsænkes låsespindlerne i låsebeslagene i top og bund; det er ikke nødvendigt at presse låsepalen - denne aktiveres automatisk, når spindlerne er fuldt nedsænket.

**INSTALLERING PÅ TRAPPER**

Dette gitter er særligt velegnet til toppen af trapper, da det kan åbnes i den fulde bredde. Her er det igen vigtigt at bemærke, at gitteret ikke bør åbnes ud over trappen, men væk fra trappen! Her anbefales brug af envejsstopperne (l). Se pkt. 5.

**Mulighed (A):** Hvis gitteret monteres på toppen af en trappe, skal det monteres på toppen af det øverste trin.

**Mulighed (B):** Hvis gitteret monteres for nederen af en trappe, skal det placeres ved forkanten af det nederste trin.

**VIGTIGT!**

Kontroller jævnligt at gitteret er korrekt fastspændt, og at det fungerer som det skal og i henhold til denne brugervejledning.

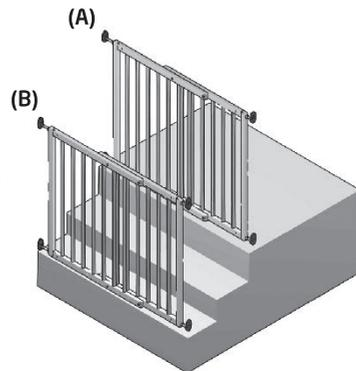

# VIKTIGT- LÄS OCH FÖLJ INSTRUKTIONERNA NOGA. SPARA FÖR FRAMTIDA BRUK.

Vänligen läs och följ instruktionerna noga, annars kan det resultera i skador på grinden eller i värsta fall ditt barn. Kontrollera att alla delar finns med och är hela när du packar upp grinden.

## VARNING!

Den här grinden är designad och testad för barn upp till 24 månader. Barns individuella utveckling sker dock vid olika åldrar och om ditt barn kan manövrera eller klättra över grinden tidigare bör den inte användas. Lämna aldrig ditt barn utan uppsikt i närheten av grinden.

- Felaktig montering eller placering av denna säkerhetsgrind kan vara farlig.
- Använd inte denna säkerhetsgrind om någon komponent är skadad eller saknas.
- Säkerhetsgrinden får inte sättas framför fönster.
- Denna säkerhetsgrind är endast avsedd för hemmabruk.
- Säkerhetsgrinden bör ej användas om ditt barn kan klättra över den.

## PRODUKTINFORMATION

- Grinden kan monteras i öppningar mellan 74,5 - 117,5 cm.
- Vid montering tvärs över en öppning den kommer då att täcka mindre öppningar än 68 cm.
- Grinden kan monteras mellan dörrkarmar och öppningar. Den kan också monteras upptill eller nertill i en trappa.
- Försäkra dig om att väggen, dörrkarmen eller den yta som grinden skall monteras på är stadig och stabil. Vid montering mot en tegelvägg eller gipsvägg kan det ibland vara nödvändigt att montera en läkt i trä först.
- Medföljande skruvar är endast avsedda för montering i trä. Vid montering mot andra material bör andra skruvar som är avsedda för det materialet användas.
- Spara denna instruktion för framtida bruk.
- Denna grind har en manuell låsmekanism. Kontrollera att den blir korrekt stängd efter användning.
- Om grinden är korrekt monterad och placerad överensstämmer den med EN 1930:2011.

## Vänligen notera detta:

- Felaktig placering av denna säkerhetsgrind i relation till trappan kan ha en ogynnsam effekt på ditt barns säkerhet.
- Om grinden varit med om en olycka eller blivit skadad får den inte användas igen.
- Vänligen notera att denna säkerhetsgrind aldrig kan garantera olyckor från att inträffa, så lämna aldrig ditt barn utan uppsikt.
- När grinden är installerad, läs instruktionerna igen och kontrollera att den är korrekt monterad och att låsmekanismen fungerar.
- Sätt inte fast leksaker eller snören på grinden.
- Låt inte barn gunga eller hänga på grinden.
- Använd endast originaldelar till denna grind.
- Klättra aldrig över grinden, öppna den alltid enligt instruktionerna.
- Tillåt inte äldre barn klättra över grinden då det kan orsaka skador på grinden eller utsätta barnen för olyckor.
- Se till att alltid hålla grinden stängd och låst efter användning.
- Kontrollera kontinuerligt att grinden är korrekt monterad och att låsmekanismen fungerar som den ska. Korrigera enligt instruktionerna om det behövs.
- Rengör grinden med fuktig trasa och eventuellt med mildt rengöringsmedel.

## Innehållslista

1 x Grindsektion med spindlar/ spärrhake (a)

1 x Grindsektion med spindlar/ gångjärn (b)

2 x Spindel/gångjärn med låsmutter installerad på grinden (c)

2 x Spindel/spärrhake med låsmutter installerad på grinden (d)

2 x Väggfäste Nederdel med Gångjärn (e)

2 x Väggfäste Överdel till Gångjärn (f)

4 x Kopplingskruv (g)

4 x Hylsmutter (h)

8 x Monteringskruvar för trä (i)

1 x Väggfäste Övre, markerad med "T" (j)

1 x Väggfäste Nedre, markerad med "B" (k)

1 x Stoppdel Övre, markerad med "T" (l1)

1 x Stoppdel Nedre, markerad med "B" (l2)

1 x Skruvnyckel (m)

1 x Monteringsmall (n)

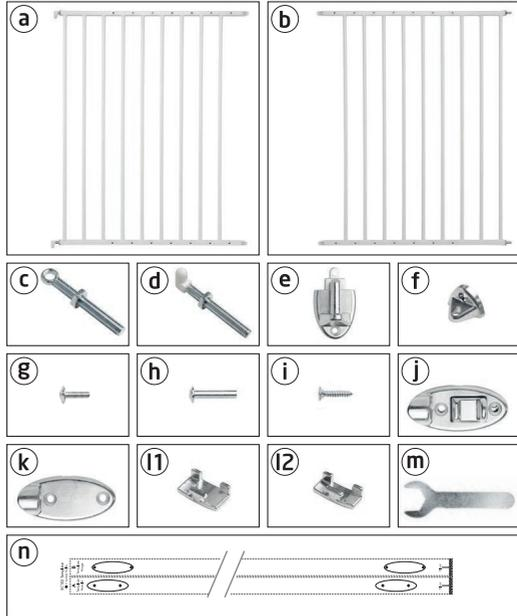

## Nödvändiga verktyg



## MONTERING AV GRINDEN

**OBS:** När grinden monteras överst på trapporna bör den aldrig öppnas över trapporna då detta kan orsaka faror. Öppna alltid grinden bort från trapporna (se steg 5).

### Steg 1

Placera grindens sektioner (a) och (b) bredvid varandra, utan mellanrum mellan grindens runda spjälor. Se bild 1 och 2.

**Bild 1**



**Bild 2**

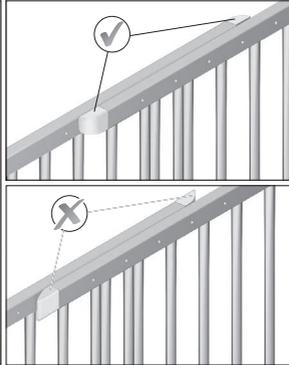

**Bild 3**



Sära på delarna tills avståndet mellan den yttersta lodräta spjälan och väggen eller dörren är minst 30 mm och högst 62 mm. Se bild 3.

### Steg 2

Koppla ihop de två delarna av grinden (a) och (b) med skruvarna (g) och hylsmuttrarna (h) överst och nederst. Se bild 4 och 5. Säkerställ att grindens delar är stadigt fästa med varandra. Skruva åt skruvarna med en Phillips-skruvmejsel.

**Bild 4**



**Bild 5**

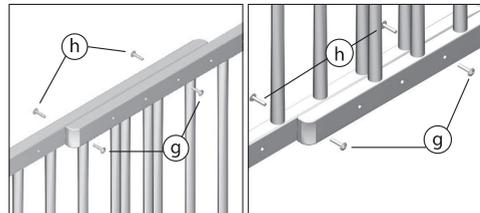

### Steg 3 - Montering av gångjärnssidan.

Markera hålpositionerna på gångjärnssidan med hjälp av den medföljande mallen (n). Dessa är markerade med "B". Se bild 6 och 7. Börja med att endast fästa väggfästets nederdel med gångjärn (e) med träskruvarna (i). Se bild 8. (på andra monteringsytor, använd lämpliga skruvar och pluggar)

### Steg 4 - Montering av dem låsande sidan

Skruvhålen för den låsande sidan bör markeras med hjälp av mallen (n). Dessa är markerade med "A". Se bild 9 och 10.

Bild 6



Bild 7



Bild 8

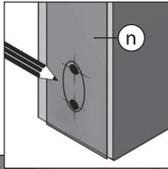

Bild 9

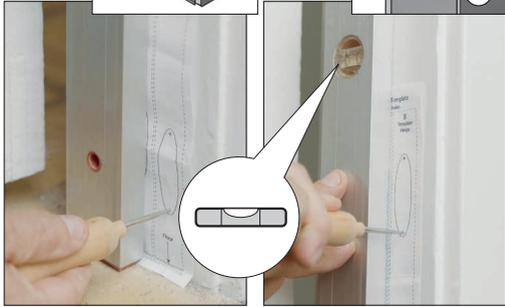
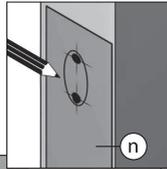

Bild 10

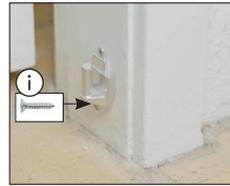
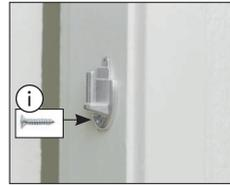

Bild 11



### Steg 5 - Installera stoppdelarna

Alternativt kan stoppdelarna (l) införas till vänster eller till höger. Se bild 11. För in stoppdelarna (l) på sidan av väggfästena (övre och nedre) (j) och (k), se bild 12, innan de fästs med träskruvarna (i). Se bild 13.

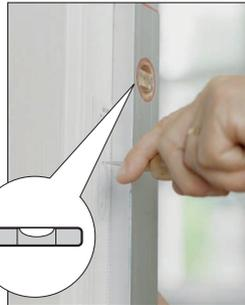
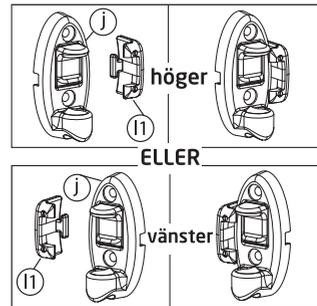
Bild 12



Bild 13



**Steg 6**

Häng grindsektionens (b) gångjärnsbultar (c) på det övre och nedre väggfästena med gångjärn (e). Se bild 14. Montera väggfästernas överdel (f) på både det övre och nedre väggfästet med gångjärn med träskruvar (i). Se bild 15.

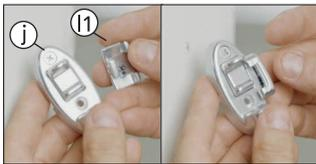
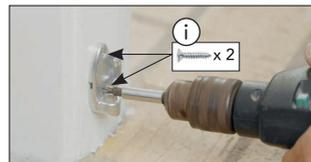
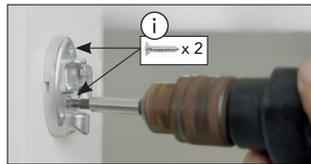
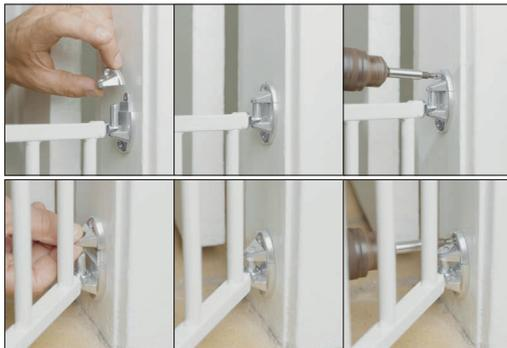
**Bild 14****Bild 15**

Justera fästena på den låsande sidan (j) så (k) de hakar fast på grindens övre och nedre del. Se bild 16.

**Bild 16****Bild 17****Öppna grinden**

För att öppna grinden, tryck ner spärren på väggfästet B (k) och lyft upp grinden från låset. Se bild 17.

**Stänga grinden**

För att stänga grinden måste fästena helt föras in i den övre och nedre låsanordningen. För att stänga grinden, tryck den nedåt utan att trycka på låset. Den låses automatiskt när den är helt iförd.

**MONTERING PÅ TRAPPOR**

Grinden lämpar sig mycket väl för att monteras överst i en trappa, eftersom den saknar tröskel nertill och inte medför några faror för fall. Grinden kan begränsas så den inte öppnas ut över trapporna, med hjälp av de medföljande stoppdelarna. Se steg 5.

**Alternativ (A):** Om grinden används överst i en trappa ska den monteras högst upp. Inte på något trappsteg.

**Alternativ (B):** Om grinden används längst ner i en trappa ska den monteras i ytterkant på det lägsta trappsteget.

**OBS!**

Kontrollera regelbundet att grinden är korrekt monterad och fungerar säkert. Om det behövs så justera enligt instruktionerna i denna bruksanvisning.

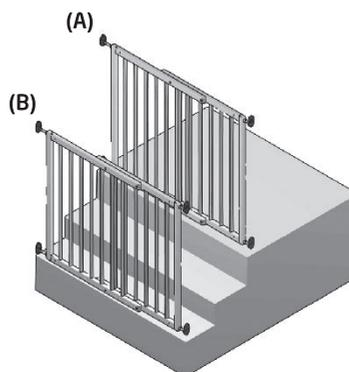

# VIKTIG - LES OG FØLG DISSE INSTRUKSJONENE NØYE OG TA VARE PÅ DEM FOR FREMTIDIG REFERANSE

Les instruksjonene nøye, forsømmelse av dette kan føre til skade på porten, eller, i verste fall, skade på barnet ditt. Kontroller alle deler nøye når du pakker opp porten.

## ADVARSEL

Denne porten er utviklet og testet for barn opp til 24 måneder gamle. Denne veiledningen bør imidlertid overvåkes konstant mot ditt barns utvikling. Individuelle barns evner utvikles ved forskjellige aldre, og hvis ditt barn kan bruke eller klatre på porten, bør den ikke brukes.

- Feil tilpassing eller plassering av denne sikkerhetsbarrieren kan være farlig.
- Ikke bruk sikkerhetsbarrieren hvis noen komponenter er skadde eller mangler.
- Sikkerhetsbarrieren må ikke monteres foran vinduer.
- Denne sikkerhetsporten er kun for husholdningsbruk.
- Stopp bruk av barrieren hvis barnet kan klatre på den.

## PRODUKTINFORMASJON

- Port utvides fra 74,5 - 117,5 cm.
- Ved montering på tvers av en åpning, vil den dekke åpninger mye mindre enn 68 cm.
- Den kan monteres internt til dørrammer og karmen, på tvers av topp eller bunn av trapper, og i forskjellige vinkler på tvers av åpninger.
- Sikre at veggen, dørrammen eller trappesøylen som du monterer porten til er sterk og fast, og fri for skitt og fett. Ved montering på mur, tørrmur eller andre overflater, kan det være nødvendig å montere en treplanke først.
- De medfølgende skruene er kun for tre. Ved montering på mur eller gips må korrekte festemidler og skruer anskaffes.
- Ta vare på disse instruksjonene og skrunøkkelen for fremtidig referanse og bruk.
- Denne porten har en manuell låsemekanisme. Den bør alltid lukkes korrekt etter bruk.
- Når montert i henhold til disse instruksjonene, overholder denne porten: EN1930:2011

## MERK FØLGENDE:

- Sikkerhetsbarrierens posisjon i forhold til trappen kan ha en ugunstig effekt for ditt barns sikkerhet.
- Hvis porten har vært ute for en ulykke, må den ikke brukes igjen.
- Merk at dette produktet ikke nødvendigvis vil forhindre at ulykker inntreffer.
- La aldri barnet ditt være uten tilsyn.
- Les instruksjonene på nytt etter at porten er installert for å kontrollere at den er korrekt montert og sikker.
- Hvis porten er skadet, må den ikke brukes på nytt.
- Ikke heng eller knytt leketøy til noen del av denne porten.
- La aldri barna dine svinge på porten.
- Bruk kun originale reservedeler for dette produktet.
- Klatre aldri over porten, åpne den alltid.
- Hold porten låst og sikret etter bruk.
- Kontroller periodisk at festet er sikkert og at delene er i god stand. Juster om nødvendig, se denne brukerveiledningen.
- Ikke la eldre barn klatre over porten, da dette kan utgjøre en fare.
- Tørk ren med en klut fuktet med et mildt vaskemiddel.

## Deleliste

- 1 x Grindseksjon med spindler (a)
- 1 x Grindseksjon med hengslede bolter (b)
- 2 x Spindelhengsle med låsemutter allerede installert i luken (c)
- 2 x Låsespindel med låsemutter allerede installert i luken (d)
- 2 x Nedre hengsle (e)
- 2 x Øvre hengsle (f)
- 4 x Koplingskruer (g)
- 4 x Hylsemutter (h)
- 8 x Treskruer (i)
- 1 x Hengslestag Topp (j)
- 1 x Hengslestag Bunn (k)
- 1 x Stoppsperre Topp, merket med "T" (l1)
- 1 x Stoppsperre Bunn, merket med "B" (l2)
- 1 x Skrunøkkel (m)
- 1 x Monteringsmal (n)

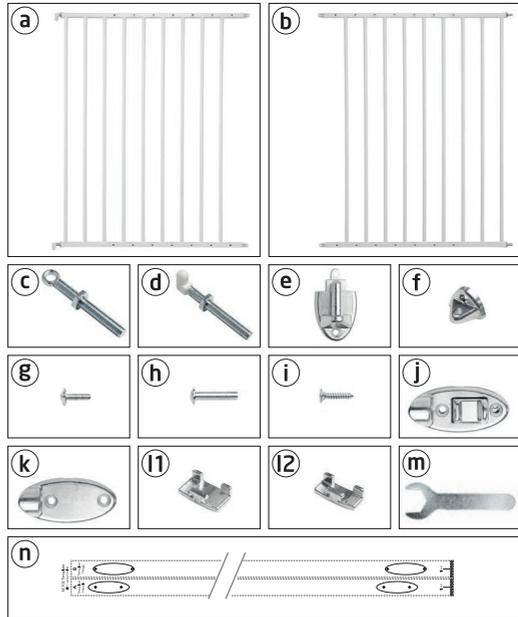

## Nødvendig verktøy



## INSTALLASJON AV GRINDEN

**MERK:** Når man monterer grinden øverst i trappen, må sikkerhetsgrinden aldri kunne åpnes over trappen, da dette kan føre til farlige situasjoner. Åpne alltid grinden bort fra trappen (se steg 5).

### Steg 1

Plasser grindseksjon (a) og (b) side om side uten noe glipp mellom grindens støttestag. Se bilde 1 og 2.

Bilde 1



Bilde 2

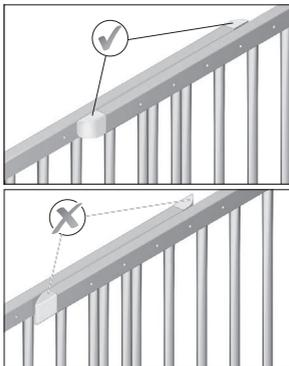

Bilde 3



Skv delene fra hverandre inntil distansen mellom det ytterste vertikale støttestaget og veggen eller dørbladet er minst 30 mm og maks 62 mm. Se bilde 3.

### Steg 2

Kople de to grindseksjonene (a) og (b) med koplingskruene (g) og hylsemutteren (h) øverst og nederst. Se bilde 4 og 5. Kontroller at grindseksjonene er grundig festet til hverandre. Trekk skruene til med en Phillips stjerneskrutrekker.

Bilde 4

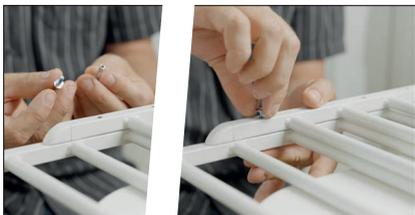

Bilde 5

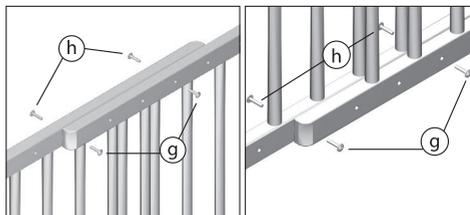

### Steg 3 - Installere hengslesiden

Merk hullposisjonen på hengslesiden med hjelp av monteringsmalen (n). Disse er merket med «B». Se bilde 6 og 7. Først skal bare nedre del av hengslet (4) festes ved hjelp av treskruene (i). Se bilde 8. (på den andre monteringsflaten skal man bruke egnede skruer og veggplugg)

### Steg 4 - installer låsesiden

Skruhullene på låsesiden må markeres ved hjelp av monteringsmalen. Disse er merket med «A». Se bilde 9 og 10.

Bilde 6

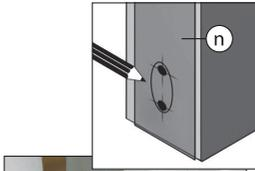

Bilde 7

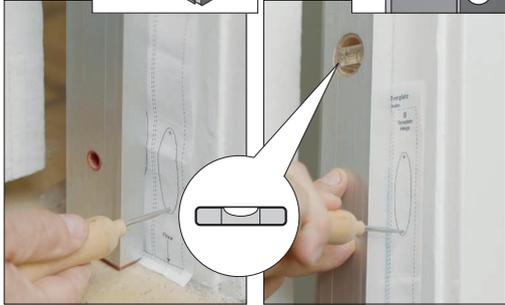
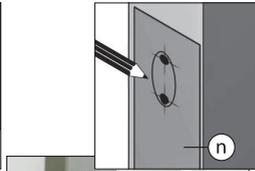

Bilde 8

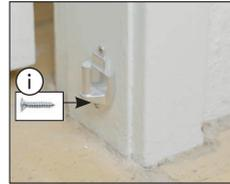
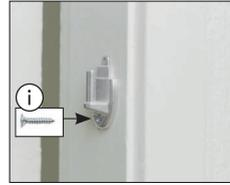

Bilde 9



Bilde 10

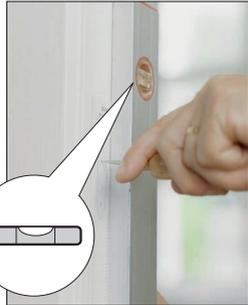

Bilde 11

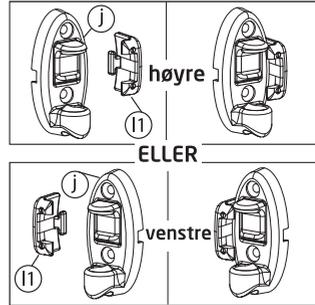

**Steg 5 - Installere stoppsperren**

Det er valgfritt om man vil plassere stoppsperren (l) på høyre eller venstre side. Se bilde 11. For dette formålet ber vi deg montere stoppsperren (l) på samme side som støttestaget (j) og (k), se bilde 12, før de blir montert ved bruk av treskruer (i). Se bilde 13.

Bilde 12

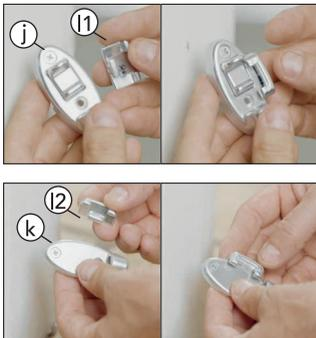

Bilde 13

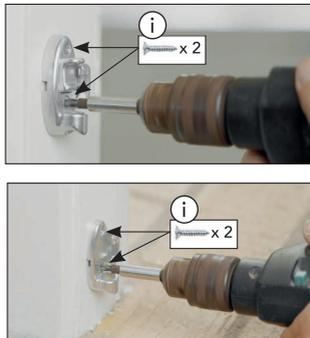

**Steg 6**

Tr  hengsleboltene (c) p  grindseksjonen (b) ned p  nedre og  verste hengsle (e). Se bilde 14. Installer  verste hengsleled (f) p  b de  vre og nedre hengsle og fest med treskruer (i) Se bilde 15.

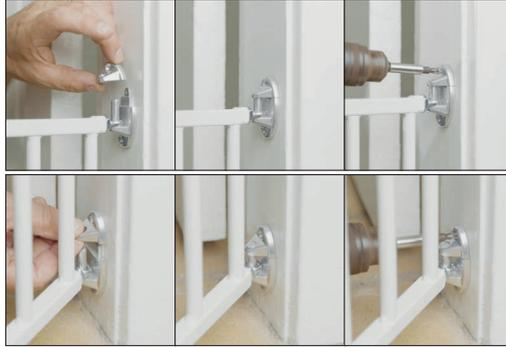
**Bilde 14****Bilde 15**

Juster spindlene p  l seskruen slik at (j) og (k) kan l ses sikkert b de p  topp og bunn. Se bilde 16.

**Bilde 16****Bilde 17**** pning av grinden**

For    pne grinden, trykk klippet p  hengslestag B (k) nedover og l ft grinden opp og ut av klinken. Se bilde 17.

**Stengning av grinden**

N r grinden lukkes, m  spindlene f rst v re helt montert i  verste og nederste hengsle. For dette form l, trykk grinden ned uten   trykke p  hengslet. Grinden l ses automatisk n r den er helt p  plass.

**INSTALLASJON I TRAPPER**

Meget velegnet for installasjon  verst i trapper, siden den  pner seg fullstendig og ikke utgj r snubelfare.  pningsretningen skal v re avgrenset til ikke    pnes ut over trappen ved hjelp av stoppsperren (l) Se steg 5.

**Valg (A):** Dersom grinden brukes  verst i trappen skal den ikke v re plassert under  verste niv .

**Valg (B):** Dersom grinden brukes nederst i trappen, skal den posisjoneres foran lavest mulig trinn.

**Advarsel!**

Kontroller installasjonen regelmessig for   sikre statisk stabilitet og l sefunksjon. Juster dersom n dvendig n r det gjelder indikasjonene i disse instruksjonene.

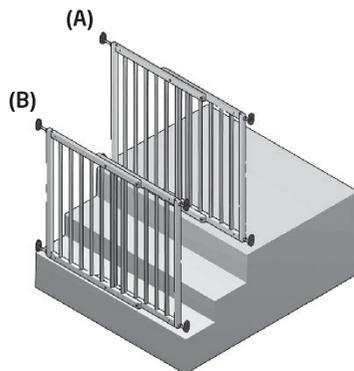

# WICHTIG - LESEN UND BEFOLGEN SIE DIESE ANWEISUNGEN SORGFÄLTIG UND BEWAHREN SIE SIE FÜR SPÄTERES NACHSCHLAGEN AUF

Bitte lesen Sie die Anweisungen gründlich durch, andernfalls kann das Gitter beschädigt oder im schlimmsten Fall Ihr Kind verletzt werden. Prüfen Sie beim Auspacken des Gitters sorgfältig alle Teile.

## WARNUNG

Dieses Gitter ist für Kinder bis zu 24 Monaten konzipiert und getestet. Sie sollten bei diesem Gitter jedoch auch ständig auf die Entwicklung Ihres Kindes achten. Die Fähigkeiten eines jeden Kindes entwickeln sich in verschiedenen Altersstufen weiter. Sobald Ihr Kind das Gitter bedienen oder darüber klettern kann, sollte es nicht mehr verwendet werden.

- Eine falsche Montage oder Positionierung dieser Sicherheitsbarriere kann gefährlich sein.
- Verwenden Sie die Sicherheitsbarriere nicht, wenn irgendwelche Komponenten beschädigt sind oder fehlen.
- Die Sicherheitsbarriere darf nicht über Fenster hinweg montiert werden.
- Dieses Sicherheitsgitter ist nur für den häuslichen Gebrauch bestimmt.
- Verwenden Sie die Barriere nicht weiter, wenn das Kind in der Lage ist, darüber zu klettern.

## PRODUKTINFORMATIONEN

- Das Gitter kann 74,5 - 117,5 cm breit sein.
- Bei Montage über die Breite einer Öffnung deckt es Öffnungen ab, die viel kleiner als 68 cm sind.
- Es kann an der Innenseite von Türrahmen und Zargen, über die Ober- oder Unterseite von Treppen und in verschiedenen Winkeln über Öffnungen angebracht werden.
- Vergewissern Sie sich, dass die Wand, der Türrahmen oder der Treppenhofen, an dem Sie das Gitter befestigen, fest und stabil sowie frei von Schmutz und Fett ist. Bei der Montage auf Ziegelstein, Trockenbau oder anderen Oberflächen kann es notwendig sein, zuerst eine Holzlatte an der Wand zu befestigen.
- Die mitgelieferten Schrauben sind nur für Holz geeignet. Bei der Montage auf Ziegeln oder Gipskartonplatten sollten die passenden Befestigungen und Schrauben verwendet werden.
- Bewahren Sie diese Anleitung und den Schraubenschlüssel zum späteren Nachschlagen und Gebrauch auf.
- Dieses Gitter hat einen manuellen Verriegelungsmechanismus. Es sollte nach der Verwendung immer korrekt verriegelt sein.
- Wenn dieses Gitter gemäß dieser Anleitung installiert wird, entspricht es den Anforderungen von: EN1930:2011

## Bitte beachten Sie Folgendes:

- Die Position der Sicherheitsbarriere im Verhältnis zur Treppe kann die Sicherheit Ihres Kindes beeinträchtigen.
- Wenn das Gitter einem Unfall ausgesetzt war, darf es nicht weiter verwendet werden.
- Bitte beachten Sie, dass dieses Produkt Unfälle nicht unbedingt verhindern kann.
- Lassen Sie Ihr Kind niemals unbeaufsichtigt.
- Lesen Sie die Anweisungen nach der Installation noch einmal durch und überprüfen Sie, ob das Gitter korrekt montiert wurde und sicher ist.
- Wenn das Gitter beschädigt ist, darf es nicht weiter verwendet werden.
- Hängen oder binden Sie keine Spielzeuge an einen Teil dieses Gitters.
- Lassen Sie Ihre Kinder niemals auf dem Gitter schaukeln.
- Verwenden Sie nur Original-Ersatzteile für dieses Produkt.
- Klettern Sie nie über das Gitter, sondern öffnen Sie es immer.
- Halten Sie das Gitter nach dem Gebrauch geschlossen und gesichert.
- Überprüfen Sie regelmäßig die Sicherheit der Befestigungen und den allgemeinen Zustand der Teile. Passen Sie diese gegebenenfalls mithilfe der Informationen in diesem Benutzerhandbuch an.
- Lassen Sie ältere Kinder nicht auf das Gitter klettern, da dies eine Gefahr darstellen kann.
- Reinigen Sie es mit einem Tuch, das mit einem milden Reinigungsmittel angefeuchtet ist.

## Teileliste

- 1 x Gitterabschnitt mit Spindeln (a)
- 1 x Gitterabschnitt mit Scharnierbolzen (b)
- 2 x Scharnierspindel mit bereits im Gitter installierter Kontermutter (c)
- 2 x Riegelspindel mit bereits im Gitter installierter Kontermutter (d)
- 2 x Unteres Scharnierteil (e)
- 2 x Oberes Scharnierteil (f)
- 4 x Verbindungsschraube (g)
- 4 x Passbolzen (h)
- 8 x Holzbefestigungsschraube (i)
- 1 x Scharnierstütze oben (j)
- 1 x Scharnierstütze unten (k)
- 1 x Stopper oben, markiert mit "T" (l1)
- 1 x Stopper unten, markiert mit "B" (l2)
- 1 x Schraubenschlüssel (m)
- 1 x Montageschablone (n)

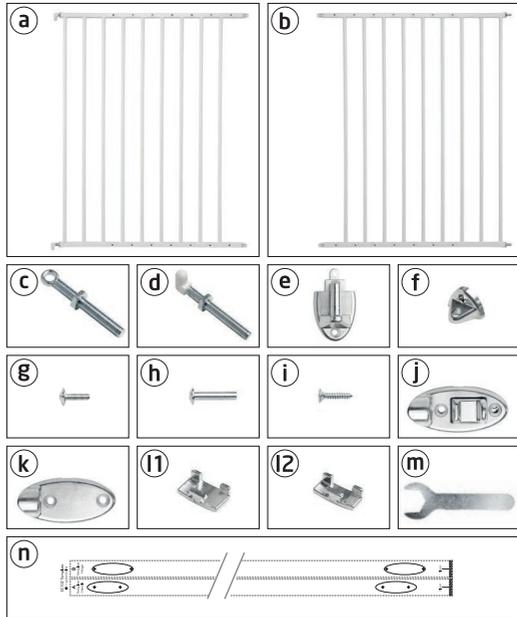

## Notwendige Werkzeuge



## EINBAU DES GITTERS

**ACHTUNG:** Bei der Montage am oberen Ende von Treppen sollte sich das Sicherheitsgitter niemals zur Treppe hin öffnen, da dies zu gefährlichen Situationen führen kann. Öffnen Sie das Gitter immer weg von der Treppe (siehe Schritt 5).

### Schritt 1

Platzieren Sie die Gitterabschnitte (a) und (b) nebeneinander, ohne Lücke zwischen den Gitterstangen. Siehe Abb. 1 und 2.

Abb. 1



Abb. 2



Abb. 3



Schieben Sie die Abschnitte auseinander, bis der Abstand zwischen der äußersten senkrechten Stange des Gitters und der Wand- bzw. Türoberfläche mindestens 30 mm und maximal 62 mm beträgt. Siehe Abb. 3.

### Schritt 2

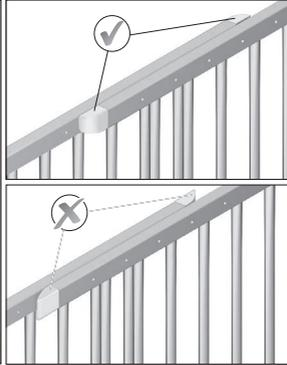
Verbinden Sie die beiden Gitterabschnitte (a) und (b) unten und oben mit den Verbindungsschrauben (g) und den Passbolzen (h). Siehe Abb. 4 und 5. Stellen Sie sicher, dass die Gitterabschnitte fest miteinander verbunden sind. Ziehen Sie die Schrauben mit einem Kreuzschlitzschraubendreher fest.

Abb. 4



Abb. 5



### Schritt 3 - Installation der Scharnierseite

Markieren Sie die Lochpositionen auf der Scharnierseite mithilfe der Montageschablone (n). Diese sind mit einem „B“ gekennzeichnet. Siehe Abb. 6 und 7. Zunächst werden nur die unteren Scharnierteile (e) mit den Holzschrauben (i) befestigt. Siehe Abb. 8.

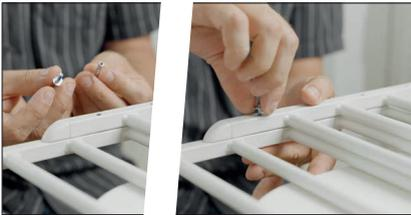
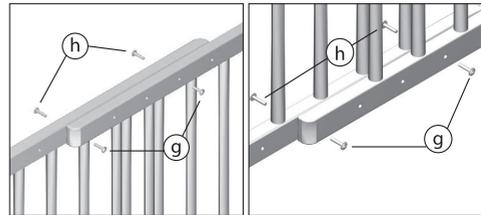
(bei einer anderen Montageoberfläche die jeweils geeigneten Schrauben und Dübel verwenden)

### Schritt 4 - Installation der Verriegelungsseite

Die Schraubenlöcher für die Verriegelungsseite müssen mit der Montageschablone (n) markiert werden. Diese sind mit einem „A“ gekennzeichnet. Siehe Abb. 9 und 10.

Abb. 6



Abb. 7



Abb. 8

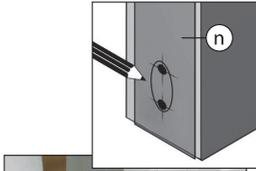

Abb. 9

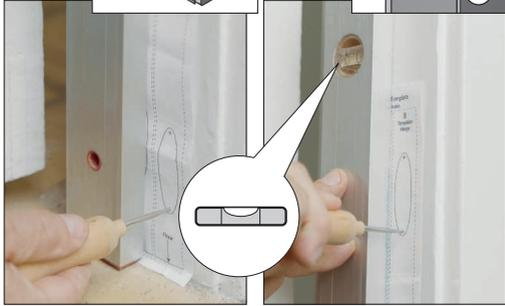
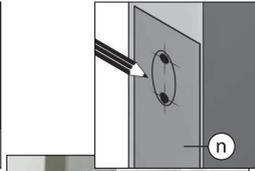

Abb. 10

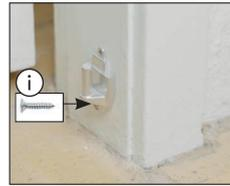
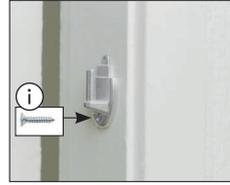

Abb. 11



**Schritt 5 - Installation des Stoppers**

Optional können die Stopper (l) entweder links oder rechts eingesetzt werden. Siehe Abb. 11. Setzen Sie dazu die Stopper (l) auf der Seite der Scharnierstützen (j) und (k) ein, siehe Abb. 12, bevor Sie diese mit den Holzschrauben (i) befestigen. Siehe Abb. 13.

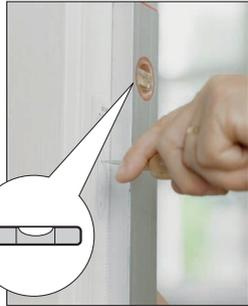
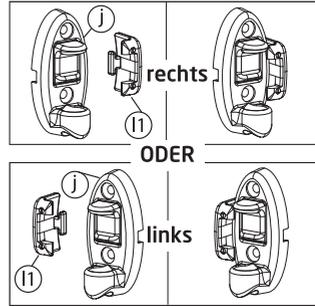
Abb. 12



Abb. 13



**Schritt 6**

Hängen Sie die Scharnierbolzen (c) des Gitterabschnitts (b) an den unteren und oberen Scharnierstiften (e) ein. Siehe Abb. 14. Installieren Sie das obere Scharnierteil (f) sowohl am oberen als auch am unteren Scharnier und befestigen Sie es mit Holzschrauben (i). Siehe Abb. 15.

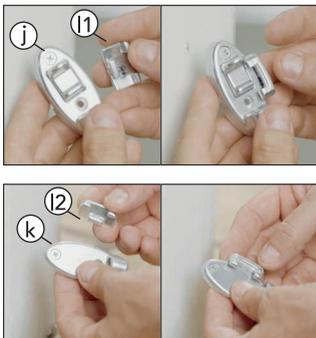
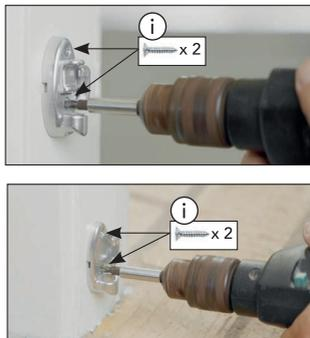
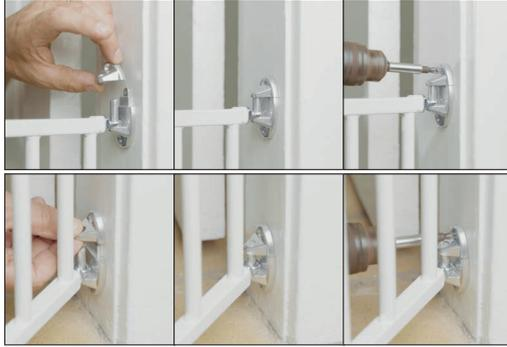
**Abb. 14****Abb. 15**

Stellen Sie die Spindeln auf der Schließseite so ein, dass (j) und (k) oben und unten gut einrasten können. Siehe Abb. 16.

**Abb. 16****Abb. 17****Das Gitter öffnen**

Um die Tür zu öffnen, drücken Sie den Clip des Schnappverschlusses B (k) nach unten und heben die Tür nach oben aus dem Verschluss heraus. Siehe Abb. 17.

**Das Gitter schließen**

Beim Schließen der Tür müssen die Spindeln vollständig in die untere und obere Verriegelung eingeschoben werden. Drücken Sie hierzu das Gitter nach unten, ohne auf die Riegel zu drücken. Sie verriegeln sich automatisch, wenn sie ganz eingeschoben werden.

## INSTALLATION AN EINER TREPPE

Besonders gut geeignet für die Installation am oberen Ende einer Treppe, da es sich vollständig öffnet und keine Stolpergefahr darstellt. Hier soll die Öffnungsrichtung durch den Einbau des mitgelieferten Stoppers (I) so begrenzt werden, dass sich das Gitter nicht zur Treppe hin öffnet. Siehe Schritt 5.

**Option (A):** Wenn die Sicherheitsbarriere am oberen Ende der Treppe verwendet wird, sollte sie nicht unterhalb der obersten Stufe positioniert werden.

**Option (B):** Wenn die Sicherheitsbarriere am unteren Ende der Treppe verwendet wird, sollte sie vor der niedrigstmöglichen Stufe positioniert werden.

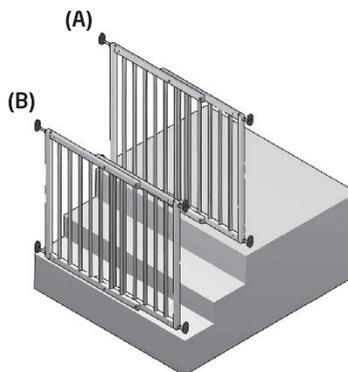

### Achtung!

Überprüfen Sie regelmäßig die Sicherheit der Installation, die statische Stabilität und die Verriegelungsfunktion. Nehmen Sie gegebenenfalls Anpassungen entsprechend den Angaben in dieser Anleitung vor.