

SafetyBoard Samuel
HS191

- UK** User Manual
- DK** Brugervejledning
- SE** Användarmanual
- NO** Brukerveiledning
- DE** Gebrauchsanleitung

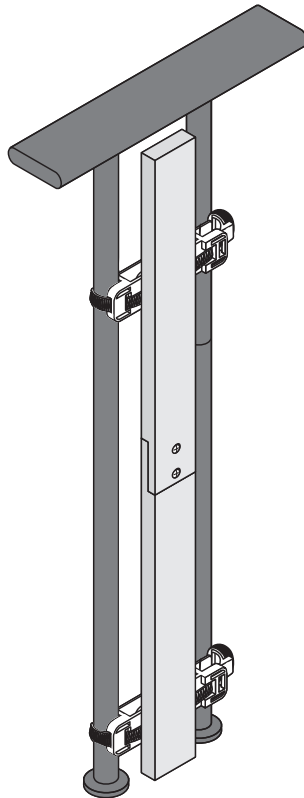

- 0-24 Months
- Universal

IMPORTANT! READ AND FOLLOW THESE INSTRUCTIONS CAREFULLY AND KEEP FOR FUTURE REFERENCE

Safety Warnings

- **WARNING** Adult assembly required.
- **WARNING** Incorrect installation can be dangerous.
- **ATTENTION!** This product acts as a deterrent but cannot replace adult supervision. Never leave children unattended. This is not a toy; do not allow children to play with it.
- Check the product regularly to ensure it is safe to use and working correctly. If worn or damaged, remove immediately and replace as needed.
- This product is designed to offer protection for children up to the age of approximately 24 months.
- If your child has learnt how to use the stairgate, stop using it immediately.

Recommended Usage

This kit will strap a flat surface to awkwardly shaped wood or metal stairposts to which any safety gate can then be attached. It should only be used on firm and secure stairposts.

To ensure that the flat surface is fitted vertically, the top and bottom Straps will need to wrap around stairposts of equal circumference top and bottom.

Other important information

- **Care instructions.** Wipe with a damp cloth. Do not immerse this product in water.
- **Caution!** This product is designed to be strong and secure. Overtightening may cause damage to some surfaces. We accept no liability or responsibility for damage or defects arising from the use of this kit on stairposts, furniture or any other surfaces. Claims against warranties or guarantees must be arranged through your retailer, seller or trader. Proof of original purchase is required.

Uncompromising on safety, only performance materials are used in the manufacture of the Safety- range. This SafetyBoard is engineered from top quality Painted Pine, PP and Zink plated screws.

IMPORTANT!

Check that your safety gate, and this kit, will fit within the opening that needs protecting. This kit will reduce the width of your opening by 5cm.

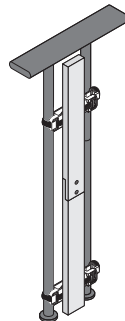

- 0-24 måneder
- Universal

VIGTIGT - LÆS OG FØLG DENNE VEJLEDNING OMHYGGELIGT OG GEM TIL SENERE BRUG.

Sikkerhedsadvarsler

- **ADVARSEL!** Må kun monteres af voksne.
- **ADVARSEL!** Incorrect installation can be dangerous.
- **ATTENTION!** Ukorrekt installation kan være farligt
- Kontroller jævnligt at produktet fungerer korrekt. Hvis det er beskadiget eller ødelagt, skal det fjernes og erstattes med et nyt om nødvendigt.
- Dette produkt er designet til at yde beskyttelse for børn up til 24 måneder.
- Hvis dit barn har lært at åbne dit sikkerhedsgitter, skal brugen af gitteret stoppes, da det dermed ikke længere yder beskyttelse.

Anbefalet brug

Dette sæt vil skabe en plan overflade til ikke-plane gelændere/gelænderstolper lavet i træ eller metal, hvorpå et sikkerhedsgitter derfor kan monteres. Bør kun anvendes på stabile gelændere.

For at sikre at overfladen bliver lodret, skal top- og bundstroppen monteres på en tremme, der har samme diameter i top og bund.

• Anden vigtig information

- **Vedligeholdelse:** Aftør med en våd klud. Produktet må ikke dyppes i vand.
- **Vigtigt!** Dette product er designet til at være stærkt og sikkert. Hvis stropperne overspændes, kan det forårsage beskadigelse af visse overflader. Vi accepterer intet ansvar for skader, som er forårsaget af brugen af dette produkt.
- Reklamationer kan kun ske ved henvendelse til den forhandler, hvor produktet er købt og mod fremvisning af kvittering.

Kompromisløs sikkerhed - kun højkvalitetsmaterialer er anvendt i produktionen af safety -sortimentet. StairFlex er lavet i højkvalitets malet fyrretræ, PA6, POM og elgalvaniserede stålskruer.

VIGTIG!

Kontroller at dit sikkerhedsgitter og dette sæt vil kunne monteres i den åbning, du ønsker at beskytte. Dette sæt vil reducere åbningens bredde med 5 cm.

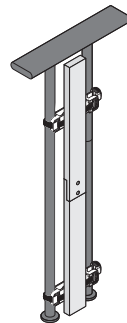

- 0-24 månader
- Universal

VIKTIGT! LÄS OCH FÖLJ DESSA INNSTRUKTIONER NOGGRANT OCH FÖRVARA FÖR SENARE REFERENS

Säkerhetsvarningar

- **WARNING!** Ska monteras av en vuxen
- **WARNING!** Felaktig installation kan vara farligt.
- **OBSERVERA!** Denna produkt fungerar förebyggande, men ersätter inte uppsikt av en vuxen. Lämna aldrig barnen utan uppsikt. Detta är inte en leksak, låt inte barn leka med den.
- Kontrollera produkten regelbundet för att säkerställa att det är säkert att använda, och att den fungerar korrekt. Om den är sliten eller skadad, ska den omedelbart tas bort, och vid behov bytas.
- Denna produkt är designad för att erbjuda skydd för barn upp till cirka 24 månaders ålder.
- Om barnet har lärt sig att använda trappgrinden, ska du sluta använda den omedelbart.

Rekommenderad användning

Denna sats kommer att spänna en plan yta på konstigt formade trappstolpar i trä- eller metall till vilka alla säkerhetsgrindar sedan kan sättas fast i. Den ska endast användas på fasta och säkra trappstolpar.

För att säkerställa att den plana ytan monteras vertikalt måste de övre och nedre remmarna viras runt trappstolparna med samma omkrets överst och nederst.

Annan viktig information

- **Skötselråd!** Torka med en fuktig trasa. Doppa inte denna produkt i vatten.
- **Försiktighet!** Denna produkt är utformad för att vara stark och säker. Om drar åt för mycket kan det orsaka skada på vissa ytor. Vi accepterar varken skyldighet eller ansvar för skada eller brister som uppkommer vid användning av denna sats på trappstolpar, möbler eller andra ytor.

Kompromisslös säkerhet, endast högpresterande material används vid tillverkning av SAFE produktserie. Monteringssatsen för trappstolpe är tillverkad av formad målad tall, PA6, POM, och zinkpläterade skruvar av högsta kvalitet.

VIKTIG!

Kontrollera att din säkerhetsgrind och denna sats passar inuti öppningen som ska skyddas. Denna sats minskar bredden på öppningen med 5 cm .

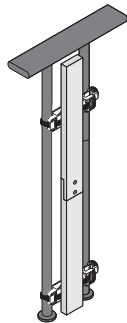

- 0-24 måneder
- Universal

VIKTIG! LES OG FØLG DISSE INSTRUKSJONENE NØYE OG TA VARE PÅ DEM FOR FREMTIDIG REFERANSE

Sikkerhetsadvarsler

- **ADVARSEL!** Dette må monteres av en voksen.
- **ADVARSEL!** Feil montering kan være farlig.
- **OBS!** Dette produktet fungerer som en avskrekking men kan ikke erstatte tilsyn av en voksen. Forlat aldri barn uten tilsyn. Dette er ikke et leketøy; ikke la barn leke med det.
- Kontroller produktet jevnlig for å passe på at det er sikkert å bruke og at det fungerer som det skal. Hvis det er slitt eller skadet må det umiddelbart fjernes og erstattes ved behov.
- Dette produktet er utformet for å tilby beskyttelse for barn opp til omtrent 24 måneders alder.
- Hvis barnet ditt har lært å bruke trappegrinden må bruken umiddelbart avsluttes.

Anbefalt bruk

Dette settet vil stroppe en flat overflate til trappestolper med vanskelig form slik at man kan feste en hvilken som helst trappegrind til den. Det skal kun brukes på stabile og sikre trappestolper.

For å sikre at den flate overflaten monteres vertikalt må topp- og bunnstroppene festes rundt trappestolper som har lik omkrets oppe og nede.

Annen viktig informasjon

- **Vedlikeholdsinstruksjoner.** Tørk av med en fuktig klut. Ikke senk produktet i vann.
- **Forsiktig!** Dette produktet er utformet for å være sterkt og sikkert. Overstramming kan skade noen overflater. Vi påtar oss ikke noe ansvar for skader eller defekter som oppstår ved bruk av dette settet på trappestolper, møbler eller andre overflater.

Kompromissløse på sikkerhet, kun kvalitetsmaterialer brukes i produksjonen av SAFE-serien. Dette monteringssettet for trappestolpe er produsert av høykvalitets malt furu, PA6, POM og forsinkede skruer.

VIKTIG!

Kontroller at trappegrinden din og dette settet vil passe inn i åpningen hvor du skal montere den. Dette settet vil redusere bredden på åpningen din med 5 cm.

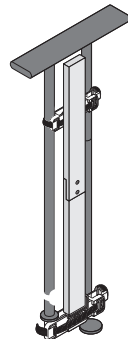

- 0-24 Monate
- Universal

WICHTIG! LESEN UND BEFOLGEN SIE DIESE ANWEISUNGEN SORGFÄLTIG UND BEWAHREN SIE SIE FÜR SPÄTERES NACHSCHLAGEN AUF

Sicherheitshinweise

- **Warnung!** Muss durch Erwachsene montiert werden.
- **Warnung!** Eine fehlerhafte Installation kann gefährlich sein.
- **Achtung!** Dieses Produkt wirkt abschreckend, kann aber die Überwachung durch Erwachsene nicht ersetzen. Lassen Sie Kinder nie unbeaufsichtigt. Dies ist kein Spielzeug - lassen Sie Kinder nicht damit spielen.
- Überprüfen Sie das Produkt regelmäßig, um sicherzustellen, dass es sicher verwendet werden kann und korrekt funktioniert. Bei Abnutzung oder Beschädigung sofort entfernen und bei Bedarf ersetzen.
- Dieses Produkt ist so konzipiert, dass es Kindern bis zu einem Alter von etwa 24 Monaten Schutz bietet.
- Wenn Ihr Kind gelernt hat, das Treppengitter zu benutzen, hören Sie sofort auf, es zu benutzen.

Empfohlene Verwendung

Mit diesem Bausatz wird eine ebene Fläche an ungünstig geformte Holz- oder Metalltreppenfosten gespannt, an der dann jede Art Sicherheitsgitter befestigt werden kann. Es sollte nur an festen und sicheren Treppenfosten verwendet werden.

Um sicherzustellen, dass die flache Oberfläche vertikal angebracht wird, müssen die oberen und unteren Gurte oben und unten um Treppenfosten gleichen Umfangs gewickelt werden.

Weitere wichtige Informationen

- **Pflegehinweise:** Mit einem feuchten Tuch abwischen. Tauchen Sie dieses Produkt nicht in Wasser ein.
- **Vorsicht!** Dieses Produkt ist auf Solidität und Sicherheit konzipiert. Übermäßiges Anziehen kann an einigen Oberflächen zu Beschädigungen führen. Wir übernehmen keine Haftung oder Verantwortung für Schäden oder Mängel, die durch die Verwendung dieses Bausatzes auf Treppenfosten, Möbeln oder anderen Oberflächen entstehen.
- Garantie- oder Gewährleistungsansprüche müssen über Ihren Einzelhändler, Verkäufer oder Gewerbetreibenden geltend gemacht werden. Sie müssen dazu einen originalen Kaufbeleg vorlegen.

Da Sicherheit für uns an oberster Stelle steht, werden bei der Herstellung der SAFE-Reihe nur leistungsfähige Werkstoffe verwendet. Dieser Treppenfosten-Befestigungsbausatz besteht aus lackierter Kiefer, PA6, POM und verzinkten Schrauben von höchster Qualität.

WICHTIG!

Überprüfen Sie, ob Ihr Sicherheitsgitter und dieser Bausatz in die zu schützende Öffnung passen. Dieser Bausatz reduziert die Breite Ihrer Öffnung um 4 cm.

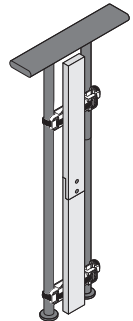

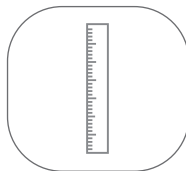
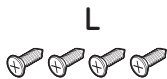
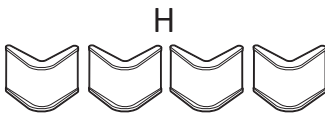
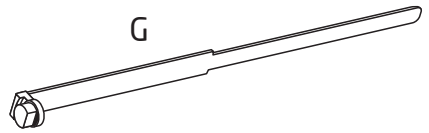
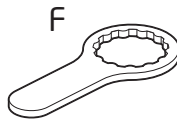
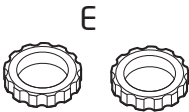
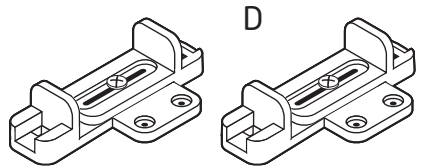
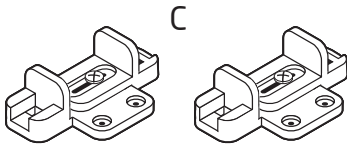
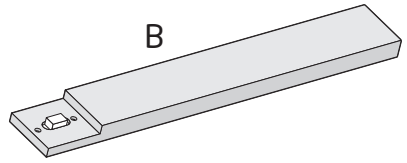
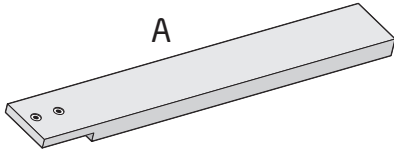

Assembly

1

a

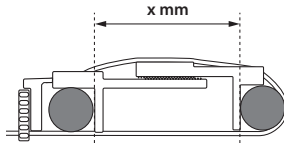
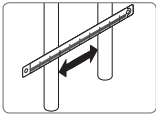

C
MIN-MAX
50 - 75mm

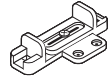

D
MIN-MAX
71 - 115mm

b

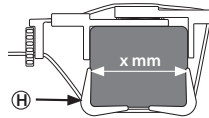
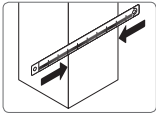

C
MIN-MAX
44 - 67mm

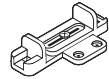

D
MIN-MAX
62 - 107mm

c

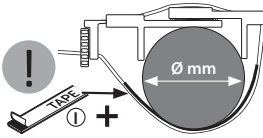
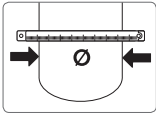

C
MIN-MAX
Ø 45 - 67mm

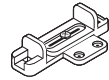

D
MIN-MAX
Ø 62 - 120mm

2

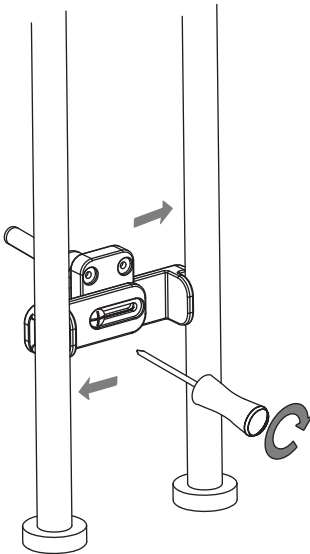
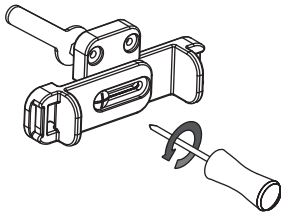

3

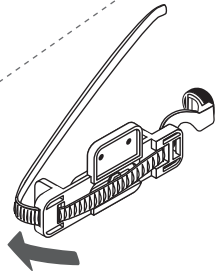
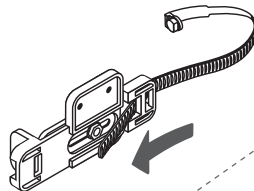

4

Floor

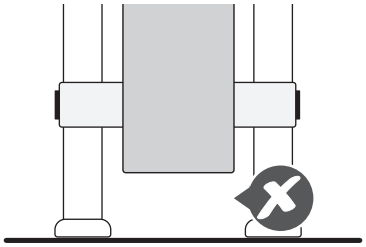

Floor

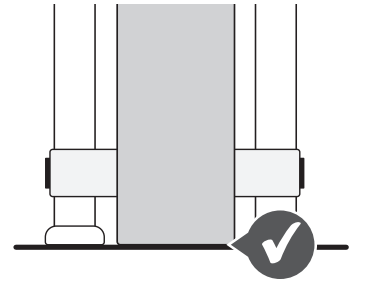

5

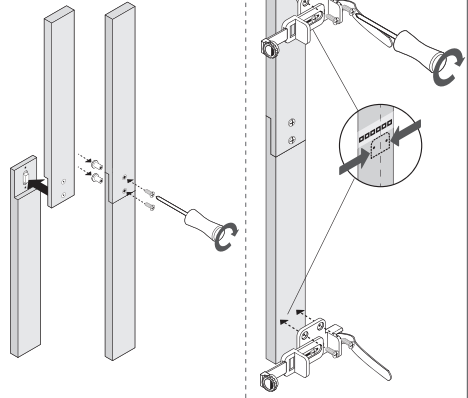

6

! only 1c

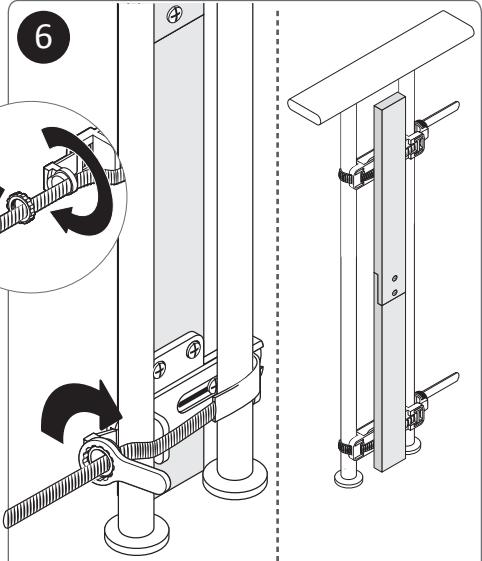
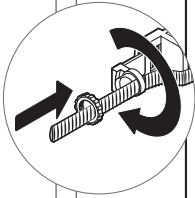
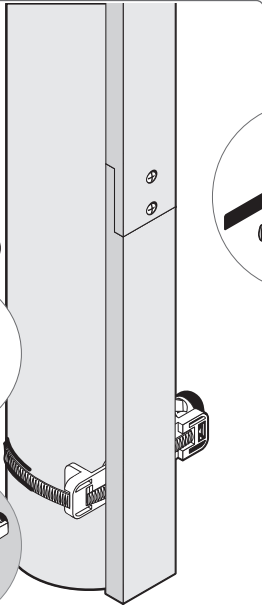
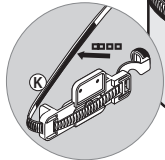
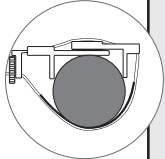

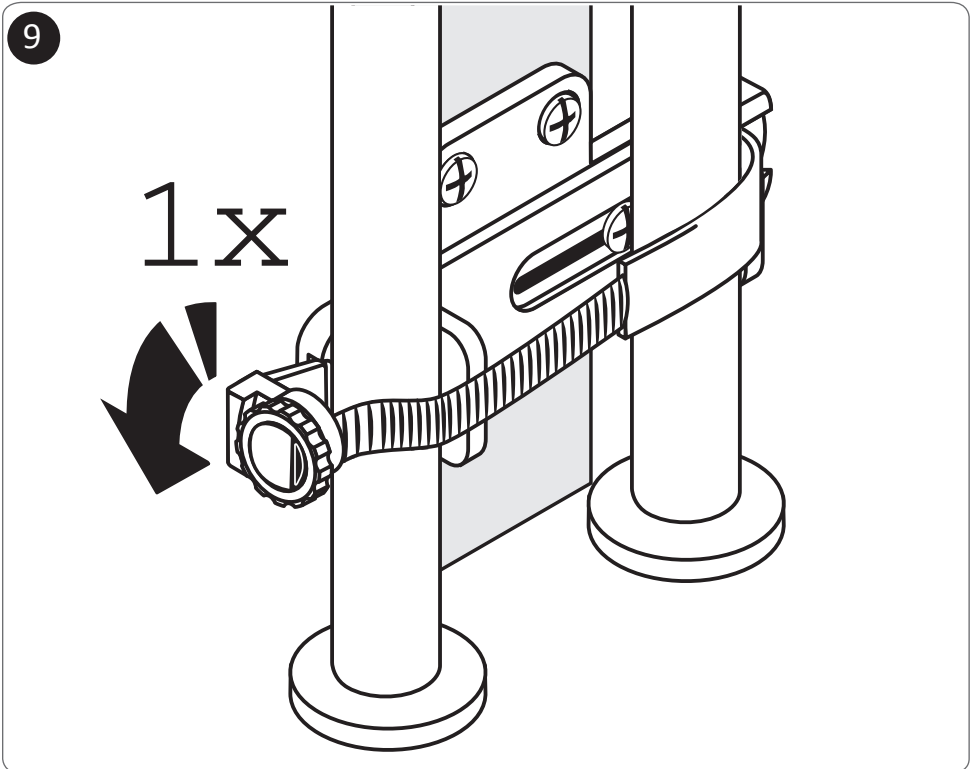
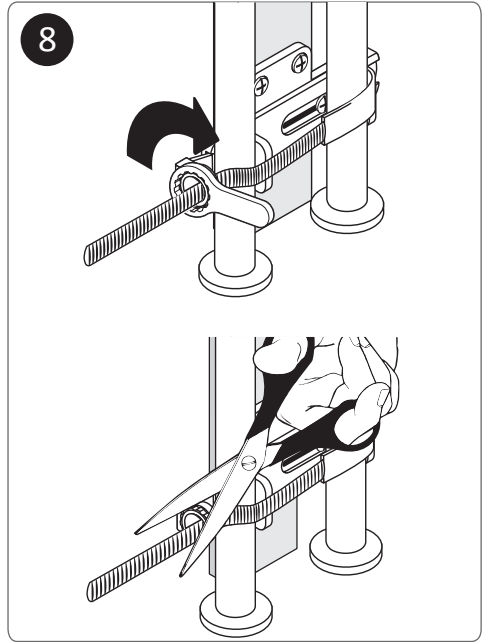
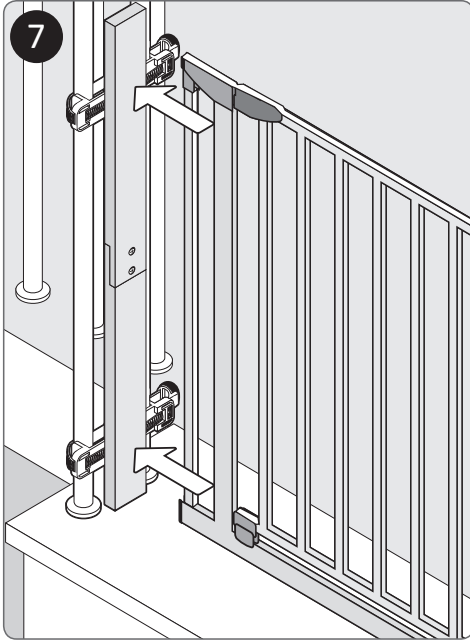

Option A

UK: This installation is recommended you wish to bolt a stair or safety gate inside a railing, or on a staircase.

DK: Denne montering benyttes i de tilfælde, hvor du vil skrue et trappe- eller sikkerhedsgitter fast inde i et gelænder eller på en trappe.

SE: Denna montering är lämplig om du vill skruva fast en trapp- eller skyddsgrind i en trappa eller mellan ståndarna i ett räcke.

NO: Denne installasjonen anbefales at du ønsker å bolte en trapp eller sikkerhetsport inne i et rekkverk, eller på en trapp.

DE: Diese Montage ist in den Fällen angebracht, in denen Sie ein Trep pen- oder Absperrgitter innerhalb eines Geländers bzw. an einer Treppe verschrauben wollen.

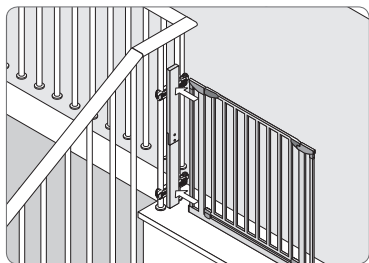

Option B

UK: This installation type is particularly suitable if a stair or safety gate is to be used as an extension to an existing railing.

DK: Denne montering er især egnet, når et trappe- eller sikkerhedsgitter skal anvendes som forlæn produžetak postojeće ograde.

SE: Denna montering är särskilt lämplig om en trapp- eller skyddsgrind ska användas som förlänging av ett befintligt räcke.

NO: Denne installasjonstypen er spesielt egnet hvis en trapp eller sikkerhetsport skal brukes som en forlengelse av et eksisterende rekkverk.

DE: Diese Montage eignet sich insbe sondere, wenn ein Treppen- oder Absperrgitter als Verlängerung eines vorhandenen Geländers verwendet werden soll.

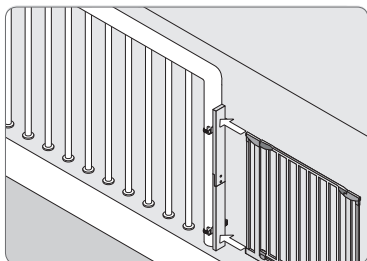

Option C

UK: This installation type is suitable for strengthening the wall to lock a clamping guard there safely.

DK: Denne monteringsmulighed egner sig til en vægforstærkning for at kunne fastspænde et klemmegitter sikkert.

SE: Detta monteringsalternativ är lämpligt om väggförstärkning krävs för att på ett säkert sätt kunna spänna fast en klämgrind.

NO: Denne installasjonstypen er egnet for å styrke veggen for å låse en klemmebeskyttelse der trygt.

DE: Diese Montagemöglichkeit eignet sich zur Wandverstärkung, um ein Klemmgitter sicher verspannen zu können.

