

- UK** User Manual
- DK** Brugervejledning
- SE** Användarmanual
- NO** Brukerveiledning
- DE** Gebrauchsanleitung

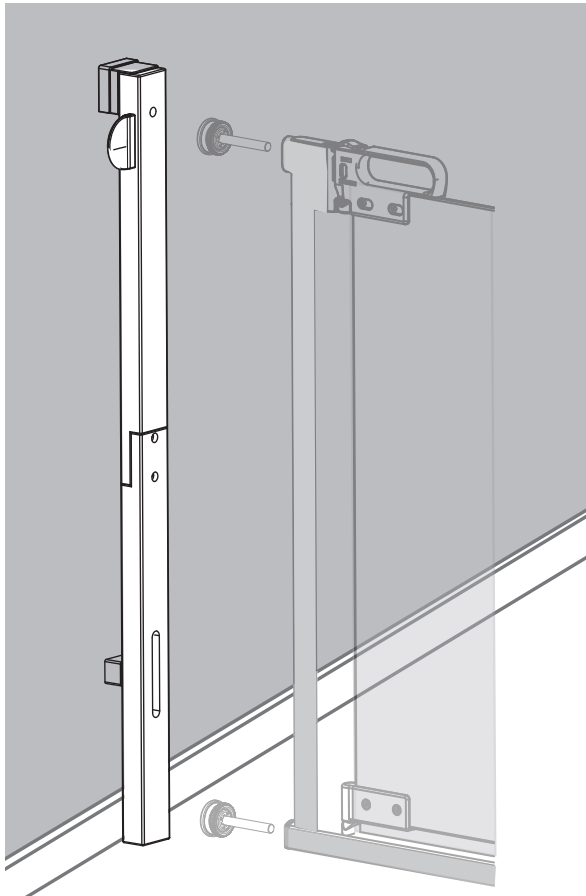

- 0-24 Months

IMPORTANT! READ AND FOLLOW THESE INSTRUCTIONS CAREFULLY AND KEEP FOR FUTURE REFERENCE

Safety Warnings

- **WARNING** Adult assembly required.
- **WARNING** Incorrect installation can be dangerous.
- **ATTENTION!** This product acts as a deterrent but cannot replace adult supervision. Never leave children unattended. This is not a toy; do not allow children to play with it.
- Check the product regularly to ensure it is safe to use and working correctly. If worn or damaged, remove immediately and replace as needed.
- This product is designed to offer protection for children up to the age of approximately 24 months.
- If your child has learnt how to use the stairgate, stop using it immediately.

Recommended Usage

The Kit provides a flat, vertical surface against which any safety gate can then be attached. It will fit over skirtings that are maximum **18.5 cm (7.5")** high, **5 cm (1.97")** thick, or to any height skirting into which you are able to drill. It will create a vertical surface against walls that tilt either into, or away from the opening by +/- 1.5 degrees.

Other important information

- **Care instructions.** Wipe with a damp cloth. Do not immerse this product in water.
- **Caution!** This product is designed to be strong and secure. Overtightening may cause damage to some surfaces. We accept no liability or responsibility for damage or defects arising from the use of this kit on stairposts, furniture or any other surfaces.
- Claims against warranties or guarantees must be arranged through your retailer, seller or trader. Proof of original purchase is required.

Uncompromising on safety, only performance materials are used in the manufacture of the Safety- range. This SafetyBoard is engineered from top quality Painted Pine, PP and Zink plated screws.

- 0-24 måneder

VIGTIGT - LÆS OG FØLG DENNE VEJLEDNING OMHYGGELIGT OG GEM TIL SENERE BRUG.

Sikkerhedsadvarsler

- **Advarsel!** Må kun monteres af voksne.
- **Advarsel!** Ukorrekt installation kan være farligt.
- **Vigtigt!** Vigtigt! Dette produkt fungerer som en forhindring men kan ikke erstatte voksenopsyn. Efterlad aldrig børn uden opsyn. Dette er ikke et legetøj, tillad ikke at børn leger med produktet.
- **Kontroller jævnligt at produktet fungerer korrekt. Hvis det er beskadiget eller ødelagt, skal det fjernes og erstattes med et nyt om nødvendigt.**
- Dette produkt er designet til at yde beskyttelse for børn up til 24 måneder.
- Hvis dit barn har lært at åbne dit sikkerhedsgitter, skal brugen af gitteret stoppes, da det dermed ikke længere yder beskyttelse.

Anbefalet anvendelse

Dette sæt skaber en plan lodret overflade, hvorpå et sikkerhedsgitter kan monteres. Det vil kunne monteres over fodlister/-paneler, der er op til 18,5 cm høje og 5 cm tykke foruden øvrige fodlister/-paneler, hvor det er muligt at bore huller. Dette sæt vil skabe en lodret monteringsoverflade til gitteret, i fald væggen er ude af lod.

Anden vigtig information

- **Vedligeholdelse:** Aftør med en våd klud. Produktet må ikke dypes i vand.
- **Vigtigt:** Dette produkt er designet til at være stærkt og sikkert. Hvis skruerne overspændes, kan det forårsage beskadigelse af visse overflader. Vi accepterer intet ansvar for skader, som er forårsaget af brugen af dette produkt.
- Reklamationer kan kun ske ved henvendelse til den forhandler, hvor produktet er købt og mod fremvisning af kvittering.

Kompromisløs sikkerhed - kun højkvalitetsmaterialer er anvendt i produktionen af Safety-sortimentet. SafetyBoard er lavet i højkvalitets malet fyrretræ, PP og elgalvaniserede stålskruer.

- 0-24 månader

VIKTIGT! LÄS OCH FÖLJ DESSA INNSTRUKTIONER NOGGRANT OCH FÖRVARA FÖR SENARE REFERENS

Säkerhetsvarningar

- **Varning!** Ska monteras av en vuxen.
- **Varning!** Felaktig installation kan vara farligt.
- **Observera!** Denna produkt fungerar förebyggande, men ersätter inte uppsikt av en vuxen. Lämna aldrig barnen utan uppsikt. Detta är inte en leksak, låt inte barn leka med den.
- Kontrollera produkten regelbundet för att säkerställa att det är säkert att använda, och att den fungerar korrekt. Om den är sliten eller skadad, ska den omedelbart tas bort, och vid behov bytas.
- Denna produkt är designad för att erbjuda skydd för barn upp till cirka 24 månaders ålder.
- Om barnet har lärt sig att använda trappgrinden, ska du sluta använda den omedelbart.

Rekommenderad användning

Satsen ger en platt vertikal yta till vilka alla säkerhetsgrindar som helst kan sättas fast på. Den passar över golvlister som är maximalt 18,5 cm (7,5 tum) höga, 5 cm (1,97 tum) breda, eller till alla höjder av golvlister som du kan borra i. Det kommer att skapa en lodrät yta mot väggar som lutar antingen in i, eller bort från öppningen, med +/- 1,5 grader.

Annan viktig information

- **Skötselråd.** Torka med en fuktig trasa. Doppa inte denna produkt i vatten.
- **Försiktighet!** Denna produkt är utformad för att vara stark och säker. Om drar åt för mycket kan det orsaka skada på vissa ytor. Vi accepterar varken skyldighet eller ansvar för skada eller brister som uppkommer vid användning av denna sats på trappstolpar, möbler eller andra ytor.
- Vid anspråk avseende garantier ska du vända dig till din återförsäljare, detaljhandlare, säljaren eller handla- re. Du ska kunna uppvisa ditt ursprungliga inköpsbevis.

Kompromisslös säkerhet, endast högpresterande material används vid tillverkning av Safety produktserie. Denna SafeGate skyddsats för golvlister är tillverkad av målad tall, PP och zinkpläterade skruvar av högsta kvalitet.

SafeGate Baseboard Protection Kit (beskyttelsessett for fotlist)

- 0-24 måneder

VIKTIG! LES OG FØLG DISSE INSTRUKSJONENE NØYE OG TA VARE PÅ DEM FOR FREMTIDIG REFERANSE

Sikkerhetsadvarsler

- **Advarsel!** Dette må monteres av en voksen.
- **Advarsel!** Feil montering kan være farlig.
- **Obs!** Dette produktet fungerer som en avskrekking men kan ikke erstatte tilsyn av en voksen. Forlat aldri barn uten tilsyn. Dette er ikke et leketøy; ikke la barn leke med det.
- Kontroller produktet jevnlig for å passe på at det er sikkert å bruke og at det fungerer som det skal. Hvis det er slitt eller skadet må det umiddelbart fjernes og erstattes ved behov.
- Dette produktet er utformet for å tilby beskyttelse for barn opp til omtrent 24 måneders alder.
- Hvis barnet ditt har lært å bruke trappegrinden må bruken umiddelbart avsluttes.

Anbefalt bruk

Settet gir en flat, vertikal overflate som man kan feste hvilken som helst trappegrind til. Det vil passe over fotlister som er maksimalt 18,5 cm (7,5") høye, 5 cm (1,97") brede eller til fotlist av enhver høyde hvis den kan bores i. Det vil skape en vertikal flate mot vegger som lener enten mot eller fra åpningen med +/- 1,5 grader.

Annen viktig informasjon

- **Vedlikeholdsinstruksjoner.** Tørk av med en fuktig klut. Ikke senk produktet i vann.
- **Forsiktig!** Dette produktet er utformet for å være sterkt og sikkert. Overstramming kan skade noen overflater. Vi påtar oss ikke noe ansvar for skader eller defekter som oppstår ved bruk av dette settet på trappestolper, møbler eller andre overflater..
- Krav i henhold til garantier må fremmes gjennom din forhandler. Original kvittering kreves.

Kompromissløse på sikkerhet, kun kvalitetsmaterialer brukes i produksjonen av Safety -serien. SafetyBoard (beskyttelsessett for fotlist) er produsert av høykvalitets malt furu, PP og forsinkede skruer.

SafeGate Baseboard Protection Kit - Fußleistenschutz-Bausatz

- 0-24 Monate

WICHTIG! LESEN UND BEFOLGEN SIE DIESE ANWEISUNGEN SORGFÄLTIG UND BEWAHREN SIE SIE FÜR SPÄTERES NACHSCHLAGEN AUF

Sicherheitshinweise

- **Warnung!** Muss durch Erwachsene montiert werden.
- **Warnung!** Eine fehlerhafte Installation kann gefährlich sein.
- **Achtung!** Dieses Produkt wirkt vorbeugend, kann aber die Beaufsichtigung durch Erwachsene nicht ersetzen. Lassen Sie Kinder nie unbeaufsichtigt. Dies ist kein Spielzeug - lassen Sie Kinder nicht damit spielen.
- Überprüfen Sie das Produkt regelmäßig, um sicherzustellen, dass es sicher verwendet werden kann und korrekt funktioniert. Bei Abnutzung oder Beschädigung sofort entfernen und bei Bedarf ersetzen.
- Dieses Produkt ist so konzipiert, dass es Kindern bis zu einem Alter von etwa 24 Monaten Schutz bietet.
- Wenn Ihr Kind gelernt hat, das Treppengitter zu benutzen, hören Sie sofort auf, es zu benutzen.

Empfohlene Verwendung

Der Bausatz bietet eine ebene, vertikale Fläche, an der dann ein beliebiges Sicherheitsgitter befestigt werden kann. Er passt über Fußleisten, die maximal **18,5 cm** hoch und **5 cm** breit sind, oder über jede beliebige Fußleiste, in die gebohrt werden kann. Es wird eine vertikale Fläche an Wänden geschaffen, die entweder in die Öffnung hinein oder von ihr weg geneigt sind.

Weitere wichtige Informationen

- **Pflegehinweise:** Mit einem feuchten Tuch abwischen. Tauchen Sie dieses Produkt nicht in Wasser ein.
- **Vorsicht!** Dieses Produkt ist auf Solidität und Sicherheit konzipiert. Übermäßiges Anziehen kann an einigen Oberflächen zu Beschädigungen führen. Wir übernehmen keine Haftung oder Verantwortung für Schäden oder Mängel, die durch die Verwendung dieses Bausatzes auf Treppengittern, Möbeln oder anderen Oberflächen entstehen.
- Garantie- oder Gewährleistungsansprüche müssen über Ihren Einzelhändler, Verkäufer oder Gewerbetreibenden geltend gemacht werden. Sie müssen dazu einen originalen Kaufbeleg vorlegen.

Da Sicherheit für uns an oberster Stelle steht, werden bei der Herstellung der Safety-Reihe nur leistungsfähige Werkstoffe verwendet. Dieser SafeGate Fußleistenschutz-Bausatz wird aus hochwertigen lackierten Kiefernholz, PP und verzinkten Schrauben hergestellt.

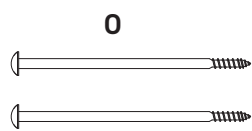
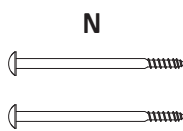
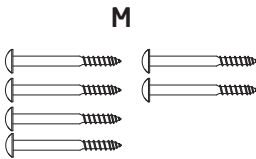
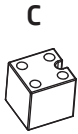
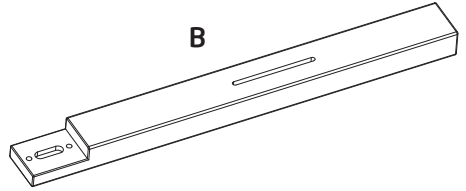
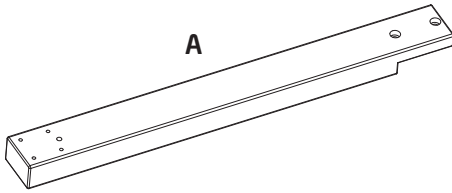

Option A

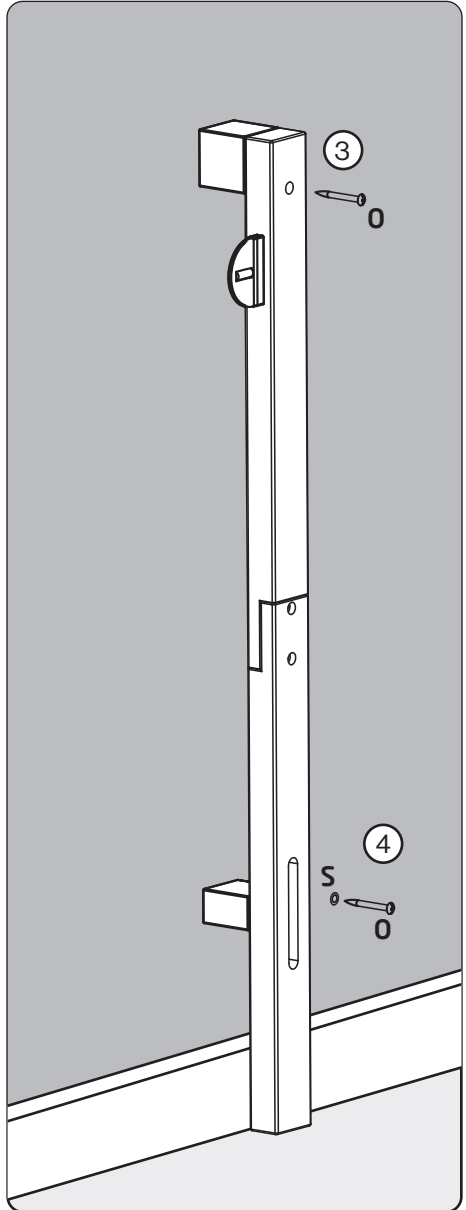
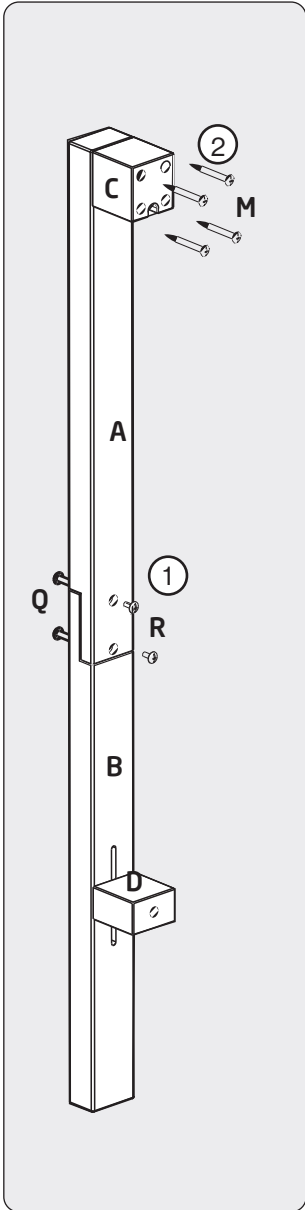

Option B

